



# **MARIMEX**

## **BAZÉN ORLANDO**

## **BAZÉN ORLANDO PREMIUM**

Pokyny pro stavební přípravu

CZ

SK

DE

PL

EN

HU

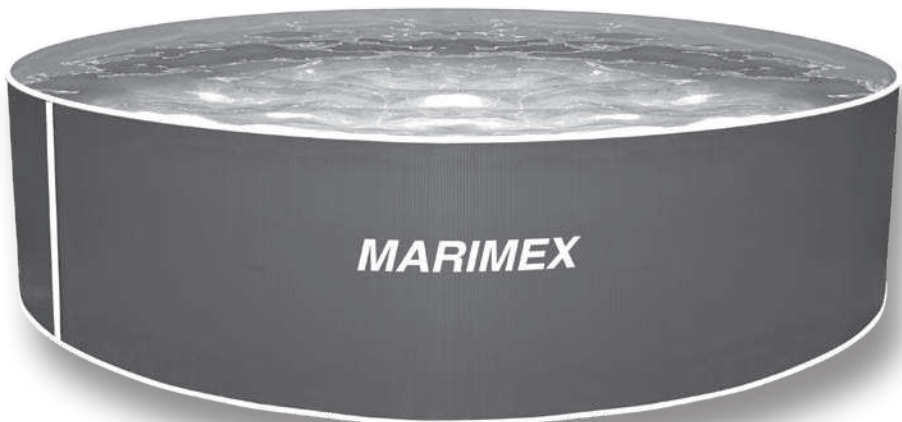

CZ .....	3
SK .....	18
EN .....	33
DE .....	48
HU .....	63
PL .....	78



#### Vážený zákazníku, vážená zákaznice,

dovolte nám touto cestou poděkovat za důvěru, se kterou jste si u nás zakoupil/a bazén ORLANDO/ORLANDO PREMIUM. Věříme, že splní Vaše očekávání a že budete s našimi výrobky a službami spokojen/a.

Aby Vám bazén s příslušenstvím vydržel co nejdéle a sloužil k Vaší spokojenosti, je nutno respektovat níže uvedené pokyny a doporučení, které popisují, jak připravit stanoviště pro bazén a jeho příslušenství a jak upravit okolí bazénu, aby jeho provoz byl bezpečný.

Marimex CZ s.r.o.

### Úvodní informace:

Stavba bazénu a příslušenství se skládá ze tří etap:

1. ETAPA: výběr a příprava stanoviště pro váš bazén a jeho příslušenství
2. ETAPA: samotná stavba bazénu a jeho uvedení do provozu,
3. ETAPA: dokončovací práce a konečná úprava okolí.

**Kupující (zákazník) je zodpovědný za 1. - 3. etapu.**

Pro Vaši informaci uvádíme seznam nejprodávanějšího příslušenství k bazénům

#### ORLANDO:

- bazénová fólie
- bazénová podložka
- bazénové schůdky
- písková filtrace
- krycí a solární plachta
- solární ohřev
- bazénová chemie

Aktuální nabídka – viz [www.marimex.cz](http://www.marimex.cz)

#### OBSAH:

ETAPA 1, výběr a příprava stanoviště pro bazén a jeho příslušenství	4
A. Zajištění potřebného materiálu	4
B. Výběr stanoviště pro stavbu bazénu	5
C. Příprava podkladu pro bazén	9
D. Realizace výkopu pro zapuštění bazénu ORLANDO	9
ETAPA 2, montáž bazénu a jeho uvedení do provozu	11
ETAPA 3, dokončovací práce	12
A. Dokončovací práce	12
B. Úprava okolí bazénu	13
NÁČRTKY STAVENÍŠŤ	15



## ETAPA 1 – VÝBĚR A PŘÍPRAVA STANOVIŠTĚ

### A. ZAJIŠTĚNÍ POTŘEBNÉHO MATERIÁLU

V průběhu přípravy podloží bazénu a jeho montáže bude potřebný níže uvedený materiál, který zajišťuje zákazník.

BAZÉN ORLANDO	Průměr 3,6 m	Průměr 4,6x1,07 m	Průměr 4,6x1,2 m
PROSÁTÝ KOPANÝ PÍSEK (m <sup>3</sup> ) pro vyrovnání nerovností terénu	0,2	0,3	0,3
PROSÁTÝ KOPANÝ PÍSEK (m <sup>3</sup> ) pro vytvoření koutové výplně *	0,2	0,3	0,3
POTŘEBNÉ MNOŽSTVÍ VODY (m <sup>3</sup> ) **	10	16	18

BAZÉN ORLANDO	Rozměr 5,5 m	Rozměr 3,7 x 5,5 m
PROSÁTÝ KOPANÝ PÍSEK (m <sup>3</sup> ) pro vyrovnání nerovností terénu	0,5	0,4
PROSÁTÝ KOPANÝ PÍSEK (m <sup>3</sup> ) pro vytvoření koutové výplně *	0,4	0,5
POTŘEBNÉ MNOŽSTVÍ VODY (m <sup>3</sup> ) **	2,6	1,9
DLAŽEBNÍ BLOKY (cca 50 x 50 x 5 cm)	-	2

**Poznámka:** Další potřebný materiál uveden v části D. Realizace výkopu pro zapuštění bazénu ORLANDO.

**Poznámka:** Připravte si, a během přípravy staveniště použijte, prosátý kopaný písek, který neobsahuje zrna s ostrými hranami. Snížíte tím riziko poškození fólie bazénu.

**Pomůcka:** 1 m<sup>3</sup> písku je asi 15 rovně naložených stavebních koleček.

#### Legenda:

- \*) Doporučujeme písek umístit v bezprostřední blízkosti stanoviště bazénu. Doporučujeme použít jemně prosátý písek, který neobsahuje zrna s ostrými hranami.
- \*\*\*) DOPORUČENÍ: Pro dostatečně rychlý, hladký a kvalitní průběh stavby je vhodné zajistit co možná nejvydatnější zdroj vody pro napuštění bazénu. Doporučujeme využít hydrantu nebo dovozu vody cisternou.

#### Důležité:

Pro zprovoznění bazénu a příslušenství jsou nutné **BAZÉNOVÉ HADICE** odpovídající délky a průměru. Dále doporučujeme dokoupit **BAZÉNOVOU PODLOŽKU** odpovídající ploše dna bazénu. Bazénová podložka z geotextilie je pro stavbu bazénu velice důležitá. Díky svým vlastnostem chrání fólii bazénu před možným mechanickým a chemickým poškozením od podloží. Toto a další bazénové příslušenství naleznete v nabídce firmy Marimex CZ s.r.o.

## B. VÝBĚR STANOVIŠTĚ PRO STAVBU BAZÉNU

### 1. UMÍSTĚNÍ BAZÉNU, FILTRACE A SOLÁRNÍHO PANELU

Z níže uvedeného schématu je patrné základní rozmístění bazénu, jeho příslušenství a rozvodů. Podle tohoto schématu vyberte vhodné místo. Snažte se vzájemně uspořádat jednotlivé části instalace tak, aby odpovídaly náčrtku, požadavkům na ně kladeným (viz dále), a zároveň zbytečně neprodražovaly celkové náklady na stavbu (jejich vzájemná vzdálenost, ...).

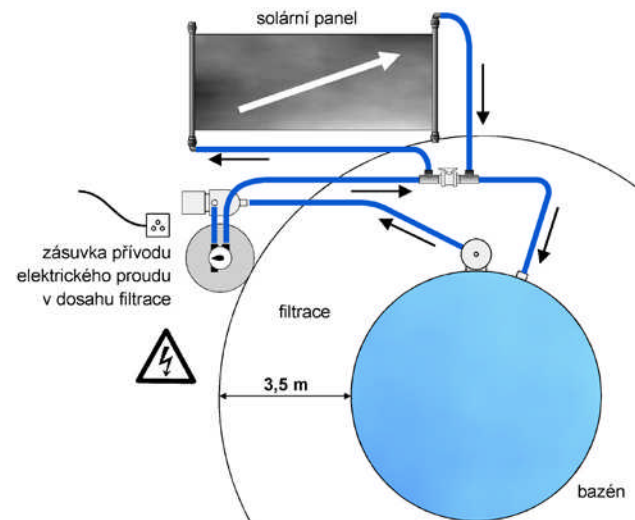

Obrázek B-1, rozmístění bazénu a jeho příslušenství

### 2. ELEKTROINSTALACE

#### Důležité:

**Pokud má být instalována písková filtrace nebo jiné elektrické zařízení v okolí bazénu, je nutno zvolit takové umístění bazénu na stanovišti, aby bylo možno toto zařízení (filtraci,...) instalovat předepsaných 3,5 m od stěny bazénu. Současně je nutno brát v úvahu i umístění přívodu elektrického proudu (zásuvky) v dosahu přívodní šňůry tohoto zařízení.**

Pro elektrická zařízení v okolí bazénu platí:

- Pro umístění a instalaci elektrických zařízení v okolí bazénu platí ČSN 33 2000-7-702.
- V oblasti vzdálené 3,5 m od stěny bazénu neumísťujte zásuvku přívodu elektrického proudu ani čerpadlo filtrace nebo jiné elektrické zařízení (v souladu s ČSN 33 2000-7-702).
- Zásuvka přívodu elektrického proudu pro napájení venkovního zařízení musí být vybavena proudovým chráničem s vybavovacím proudem 30 mA (ČSN 33 2000-4-47).

#### Důležité:

**Za elektroinstalaci je zodpovědný kupující (zákazník).**

### 3. FILTRAČNÍ JEDNOTKA

Vhodné místo pro umístění filtrace musí mít pevný vodorovný podklad, být dobře přístupné, chráněné před deštěm, slunečními paprsky a před možným zaplavením vodou. Vyvarujte se instalace v jímkách, šachtách apod., protože zde je vysoké riziko zaplavení elektrického čerpadla vodou.

Vyberte místo, kde za motorem čerpadla bude prostor nejméně 10 cm pro přívod vzduchu k chlazení motoru. Také nad filtrací a kolem ní musí být dostatečný prostor k provádění kontroly a údržby.

V blízkosti musí být jednofázová elektrická zásuvka vyhovující příslušné normě ČSN. Pokud použijete prodlužovací kabel, musí být typu H07RN-F s průřezem žil minimálně 1 mm<sup>2</sup>.

Jako podklad pod filtraci doporučujeme použít vodorovnou desku z libovolného pevného materiálu o velikosti cca 40 x 60 cm.

Z bezpečnostních důvodů instalujte filtraci tak, aby nejmenší vzdálenost od kraje bazénu byla 3,5 m. Sací a vratné potrubí/hadice vedte tak, aby bylo co nejpřímější a pokud možno ve směru k čerpadlu nebo ventilu. Zvětšování vzdálenosti mezi jednotkou a bazénem a také složitost vedení potrubí mají negativní vliv na vlastnosti filtrační jednotky.

Filtrační jednotku instalujte pod úroveň hladiny vody v bazénu (s čerpadlem nejnižší 2 m pod úrovní hladiny). Je možná také instalace nad úrovní hladiny (s čerpadlem nejvýše 1,5 m nad úrovní hladiny), ale v tomto případě je nutno použít zpětnou klapku v sání čerpadla. Viz schématická znázornění propojení filtrace a bazénu:

#### PROVEDENÍ S ČERPADLEM POD ÚROVNÍ HLADINY VODY

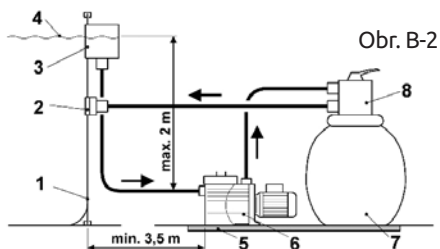

#### PROVEDENÍ S ČERPADLEM V ÚROVNI HLADINY VODY

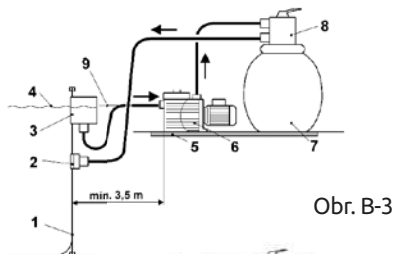

#### PROVEDENÍ S ČERPADLEM NAD ÚROVNÍ HLADINY VODY

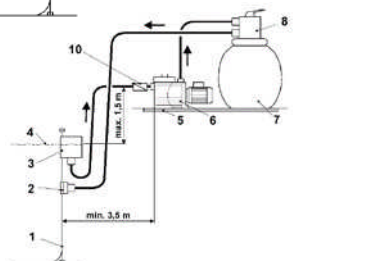

#### Legenda k obrázkům:

- 1 stěna bazénu
- 2 vratná tryska
- 3 sběrač nečistot (skimmer)
- 4 hladina vody
- 5 podstavec pod filtrací
- 6 čerpadlo
- 7 nádoba filtru
- 8 ventil
- 9 osa sacího hrdla čerpadla
- 10 zpětná klapka v sání čerpadla

Obr. B-4

### 4. SOLÁRNÍ OHŘEV

Panel umístěte tam, kde je dostatek přímého slunečního svitu (nejméně 6 hodin denně). Čím déle se slunce opírá do panelu, tím bude výsledek ohřevu lepší. Pokud zvolíte šikmou instalaci (na střeše, na zdi, na plotě, na rámu apod.), orientujte panel na jih až jihozápad. Optimální sklon panelu pro období používání květen až září je mezi 30-45 stupni.

Při hledání vhodného místa je třeba brát ohled na vzdálenost od filtrační jednotky a bazénu. Tato vzdálenost by neměla být zbytečně velká, aby se nezvyšovaly ztráty v hadicích a nesnižovala účinnost filtračního systému. Proto se doporučuje instalovat solární ohřev v blízkosti bazénu a na jeho úrovni. Z bezpečnostních důvodů neinstalujte panel ve vzdálenosti do 1,5 metru od bazénu. Mohlo by to usnadnit vstup dětí nebo zvířat do bazénu.

Berte také v úvahu i možný okolní provoz, např. travních sekaček apod., a umístění panelu zvolte tak, aby nemohlo docházet k mechanickému poškození např. odletujícími kameny.

Solární panel je vhodné umístit na speciální stojan, který je možno zakoupit v prodejně nebo na e-shopu Marimex.

Uživatel bazénu je povinen zajistit dostatečné upevnění panelu a stojanu k zemi, aby případný poryv větru nemohl instalaci poškodit.

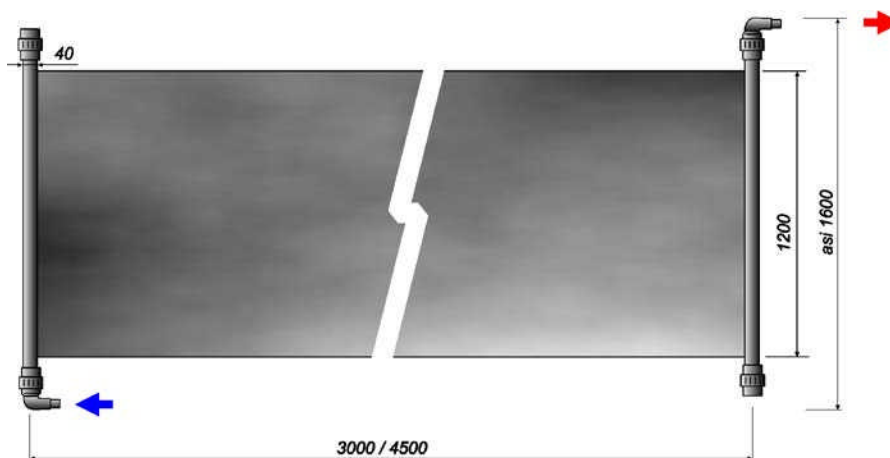

Obrázek B-5, rozměry solárního panelu

#### Poznámka:

Společně s bazénem mohou být nabízeny různé solární ohřevy.

Níže uvádíme orientační rozměry těch nejběžnějších:

Základní rozměr panelu 1,8 m<sup>2</sup> je 1200 x 1500 mm a je postaven „na výšku“.

Základní rozměr panelu 3,6 m<sup>2</sup> je 1200 x 3000 mm.

## 6. TĚLESO BAZÉNU

## a. VÝBĚR VHODNÉHO TERÉNU PRO ZAPUŠTĚNÝ BAZÉN

Výběru správného místa pro váš bazén věnujte zvláštní péči:

- Vyberte plochu o odpovídajících rozměrech.
- Zvolte celodenně osluněné místo. Vyvarujte se míst, kde je podkladem navážka, podmáčená plocha (bažina) nebo kde se nacházejí podzemní prostory, jako např. zásobníky vody, septiky, kanály apod.
- Umístění bazénu plánujte tak, aby okolo bazénu zůstal minimální prostor pro manipulaci při montáži a pro budoucí používání bazénu (min. 1 m).

## b. MÍSTO, KTERÝM JE TŘEBA SE VYHNOUT

**Neumísťujte bazén** na kterémkoli z následujících míst:

- V blízkosti stromů a vyšších keřů. Listy a další nečistoty padají pak přímo do bazénu a zvyšují jeho znečištění.
- Pod visutým elektrickým vedením a šňůrami na prádlo.
- V místech se špatným přirozeným odváděním vody. Může dojít k zaplavení bazénu vodou, případně tlakem spodní vody k jeho poškození.

## c. PLÁNUJTE DOPŘEDU

- Budete později budovat přilehlé posezení, zastřešení apod.? Ponechte okolo dostatečný prostor.
- Vězte, že okolní porost (stromy, keře) povyroste a může bazén zastínit.
- Budete používat příslušenství bazénu nebo další zařízení, které vyžaduje elektřinu? Umístěte váš bazén tak, aby bylo možno toto zařízení instalovat v souladu s bezpečnostními předpisy (viz návod tohoto zařízení). Případnou instalaci elektrické zásuvky a proudového chrániče svěřte pracovníkovi s příslušnou kvalifikací.

## d. PODMÍNKY ZAPUŠTĚNÍ BAZÉNU

- Bazén musí stát na rostlém terénu, nikoli na navážce.
- Je nutné ověřit hladinu spodní vody v místě stavby, a zda tato nekolísa v závislosti na ročním období. Důležitá je i klasifikace podloží bazénu, jeho nasákavost (pozor zejména na jíly). Vliv na stav spodní vody bude mít i způsob stahování vody z okolních pozemků v závislosti na podloží v období jarního tání sněhu či v době přivalových dešťů. **V případě nepříznivých hydrogeologických podmínek provést vhodná opatření k odvodnění pozemku**, tzn. založit drenáž od dna bazénu nebo vybudovat vedle bazénu jímku, kde bude osazeno ponorné čerpadlo s hladinovým spínačem, a voda tak odvedena do dešťového svodu či kanalizace.
- Zvláště se doporučuje řešit omezení přístupu do prostoru bazénu. Zapuštěný bazén je totiž pro děti nebo zvířata snadno přístupný. V zájmu bezpečnosti je nutno zabezpečit okolí bazénu před vstupem dětí a zvířat do bazénu.

## C. PŘÍPRAVA PODKLADU PRO BAZÉN

Přípravu podkladu pro bazén najdete v montážním návodu.

## D. REALIZACE VÝKOPU PRO ZAPUŠTĚNÍ BAZÉNU ORLANDO

## 1. ZAPUŠTĚNÍ, ORIENTACE A DOPORUČENÝ DALŠÍ MATERIÁL

Před zahájením výkopových prací doporučujeme pečlivě zvážit:

- zapuštění bazénu s ohledem na zakomponování bazénu do okolí a také z pohledu nákladů na konečné úpravy;
- orientaci sběrače s ohledem na sklon terénu, a to z důvodu jednoduchosti propojení bazénu, filtrace a dalšího příslušenství.

BAZÉN ORLANDO	KRUH	KRUH	KRUH	KRUH
Základní průměr tělesa bazénu	360 cm	458 cm	458 cm	550 cm
Skutečný průměr bazénu (max)	366 cm	464 cm	464 cm	560 cm
Průměr paty výkopu (min)	390 cm	490 cm	490 cm	580 cm
Výška stěny bazénu	107 cm	107 cm	120 cm	120 cm
Orientační množství betonu pro každých 10 cm výšky obsypu	0,18 m <sup>3</sup>	0,22 m <sup>3</sup>	0,22 m <sup>3</sup>	0,27 m <sup>3</sup>
Nopová fólie – přibližná délka	12 m	15 m	15 m	19 m

BAZÉN ORLANDO	OVÁL
Základní rozměr tělesa bazénu	366 x 549 cm
Skutečný rozměr bazénu (max)	388 x 559 cm
Rozměr paty výkopu (min) *	400 x 583 cm
Výška stěny bazénu	120 cm
Orientační množství betonu pro každých 10 cm výšky obsypu	0,24 m <sup>3</sup>
Nopová fólie – přibližná délka	17 m

**\*) Upozornění:** Výkop u oválného bazénu je nutno rozšířit v delší straně oválu o prostor pro boční vzpěry (viz příslušné náčrtky stavenišť na konci Pokynů).

**Důležité:**

Propojení sběrače, filtrace a ohřevu vody se standardně provádí pod povrchem terénu. Je nutné proto zajistit ochranu bazénových hadic před tlakem zeminy. Doporučujeme použít drenážní trubku o průměru min. 100 mm a délce odpovídající uvažovanému použití (viz rozmístění bazénu a jeho příslušenství na obrázku B-1).

**Důležité:**

Základní rozměry bazénu slouží především pro stanovení základních stavebních rozměrů při přípravě staveniště. Skutečné rozměry bazénu jsou dány konstrukcí dolního a horního rámu, který je po obvodu tvořen oblými lištami, a skutečným provedením stavby. Při plánování navazujících staveb, např. zastřešení, pódíí apod. je nutno brát v úvahu skutečné rozměry, nikoli základní.



Výkop pro těleso bazénu by měl být proveden buď strojně, nebo ručně, a tak, aby rozměr paty výkopu byl po obvodu o nejméně 15 cm větší, než je přesný rozměr bazénu (viz tabulka výše). Prostor kolem bazénu je nutný především z montážních důvodů.

U oválných bazénů je nutno výkop provést tak, aby bylo možno instalovat příčné vzpěry bazénu. Rozměry výkopu musí odpovídat náčrtku příslušného bazénu, který je uveden v části Náčrtky. Pokud bude sběrač umístěn pod úrovní terénu, je nutno tvar výkopu patřičně upravit, aby bylo možno vybudovat montážní šachtu pro přístup ke sběrači (viz obrázky D-1 a D-2). Montážní šachta by měla mít rozměr asi 35 x 55 cm tak, aby ji bylo možno zakrýt typizovanou deskou 40 x 60 cm. Proto výkop pro šachtu by měl být široký asi 80 cm, asi 50 cm od stěny bazénu a dostatečně hluboký (podle hloubky zapuštění tělesa bazénu). U kruhových bazénů je na uživateli, kde šachtu umístí, u oválných bazénů je nutno výkop pro šachtu volit z několika poloh výhradně v kruhové části bazénu, které jsou uvedeny na obrázku D-3.

V případě vybudování šachty bude dále nutné provést výkop (na šířku lopaty) mezi prostorem sběrače a místem umístění filtrace. Tento výkop vyspádujte od filtrace k šachtě nebo od šachty k filtraci, aby při zazimování bylo možno z hadic vypustit vodu. Výkop vedte kolmo k bazénu (šachtě), aby byly vytvořeny správné podmínky pro montáž i demontáž bazénových hadic.

Tento výkop ponechte odkrytý tak, aby bylo možné provést vložení bazénových hadic do drenážní trubky před položením na dno výkopu. Drenážní trubku proto nezасыpávejte do výkopu!

Po provedení výkopu je vhodné zajistit výkop proti sesuvu stěn.

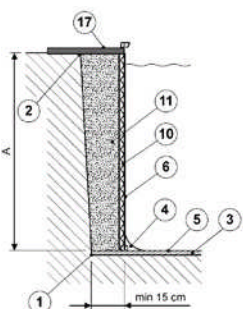

Obrázek D-1, řezy výkopem pro bazén

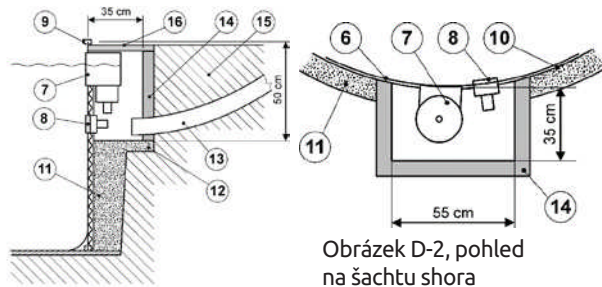

Obrázek D-2, pohled na šachtu shora

#### Legenda k obrázkům D-1 a D-2:

- |                                 |                          |
|---------------------------------|--------------------------|
| 1 pata výkopu                   | 10 nopová fólie          |
| 2 koruna výkopu                 | 11 obsyp betonem         |
| 3 zhutněná vrstva písku do 2 cm | 12 dno šachty            |
| 4 koutová výplň                 | 13 drenážní trubka       |
| 5 geotextilní podložka          | 14 zděná šachta          |
| 6 fólie a stěna bazénu          | 15 zemina                |
| 7 sběrač nečistot (skimmer)     | 16 poklop šachty         |
| 8 vratná tryska                 | 17 dlažba okolo bazénu   |
| 9 horní rám bazénu              | A max. hloubka zapuštění |

#### Důležité:

Je nutné ověřit hladinu spodní vody v místě stavby, a zda tato nekolísá v závislosti na ročním období. Důležitá je i klasifikace podloží bazénu, jeho nasákavost (pozor zejména na jíly). Vliv na stav spodní vody bude mít i způsob stahování vody z okolních pozemků v závislosti na podloží v období jarního tání sněhu či v době přivalových dešťů.

**V případě nepříznivých hydrogeologických podmínek bude nutné provést vhodná opatření k odvodnění pozemku,** tzn. založit drenáž od dna bazénu nebo vybudovat vedle bazénu jímku, kde bude osazeno ponorné čerpadlo s hladinovým spínačem, a voda tak odvedena do dešťového svodu či kanalizace.

## ORLANDO PREMIUM OVÁL

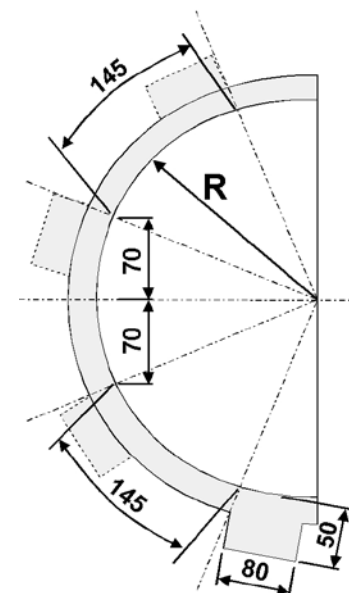

Obrázek D-3, umístění šachty pro sběrač nečistot (skimmer) pro oválné bazény  
R poloměr kruhové části bazénu

## ETAPA 2 – MONTÁŽ BAZÉNU

Montáž bazénu najdete v montážním návodu.

## A. DOKONČOVACÍ PRÁCE

## Důležité:

Při dokončovacích pracích musí být bazén plně napuštěný vodou.

## Vnější ochrana stěny bazénu

Kolem bazénu nainstalujte nopovou fólii, prolisem ke stěně. V místě sběrače je nutno fólii vyříznout. Tato fólie chrání stěnu bazénu proti mechanickému poškození a zajišťuje odvětrávání vlhkosti.

## Zajištění stability konstrukce bazénu

Zapuštěný bazén je vystaven tlaku okolní zeminy, a proto je nutné, zvýšit vnější tuhost konstrukce stěny bazénu betonovým obsypem. Pokud bude bazén obsypán pouze pískem, zeminou nebo jiným neuzpevněným materiálem, hrozí nebezpečí sesuvu obsypu a zborcení bazénu.

Obsyp bazénu proveďte sušší betonovou směsí. Jeho přibližné množství vypočítáte z údajů v tabulce v části D. Realizace výkopu pro zapuštění bazénu ORLANDO, který vynásobíte údajem o hloubce zapuštění v decimetrech. Smíchejte písek (nejlépe říční) a cement SPC 325 v poměru 5 lopat písku na 1 lopatu cementu. Dokonale za sucha promíchejte a pak zvlhčete tak, aby směs sevřená v dlani držela pohromadě (nerozpadala se, ani neprotékala mezi prsty).

Zasypávejte po obvodu bazénu ve dvou úrovních. Nejprve cca 5 cm pod úroveň vratné trysky současně s vybetonováním dna šachty pro sběrač nečistot (skimmer).

Další den pak vybudujte šachtu z pálených cihel okolo sběrače a vratné trysky (viz obrázek D-2). Vrchol šachty musí být asi 1-2 cm nad vrcholem sběrače. Poté dosypte betonovou směs okolo bazénu do vámi požadované výšky. Zajistěte také odvodnění prostoru šachty, aby zde nedocházelo k hromadění dešťové vody.

Po zatvrdnutí betonu odřízněte přebytek nopové fólie.

## Důležité upozornění:

Při dokončovacích pracích proveďte taková opatření, aby se do prostoru mezi stěnu bazénu a nopovou fólii nemohly dostávat nečistoty nebo kamínky z okolí vnějšího rámu (např. z kladečích vrstev pro zámkovou dlažbu). Např. provedením betonového obsypu, použitím separační fólie apod. Tyto nečistoty, pokud zapadnou mezi nopovou fólii a stěnu, mohou být příčinou vyboulení a případného poškození stěny.

## Poznámka pro oválný bazén

Technologický postup obsypání bazénu je stejný jako u kruhového bazénu, pouze doporučujeme jednoduchým způsobem provést bednění v prostoru výkopu pro boční vzpěry bazénu, aby se zbytečně nenavýšovala spotřeba betonu. Zbýlý prostor výkopu, po zatvrdnutí betonu a odstranění bednění, zasypte zeminou a zhutněte.

## Poznámka pro zazimování bazénu

Při zazimování bazénu je nutno použít zásepku pro zaslepení otvoru vratné trysky a během tohoto období udržovat hladinu vody pod přírubou sběrače tak, aby voda nemohla natéci přes sběrač do šachty.

## B. ÚPRAVA OKOLÍ BAZÉNU

Konečná úprava okolí bazénu závisí na Vašich požadavcích na jeho vzhled. Základním požadavkem při zvolení konečné úpravy je bezpečnost. Zvolená dlažba či úprava musí být protiskluzová a mrazuvzdorná.

Doporučujeme například vrstvu kačírku (velké kameny z prosátého písku), zámkovou betonovou dlažbu nebo umělý pískovec.

## Důležité upozornění pro bezpečnost

**Bazén, zvláště zapuštěný, je trvalým zdrojem rizika úrazu nebo utonutí pro osoby a zvířata, které se v jeho okolí pohybují. Je nutné přijmout takové opatření, aby se děti a zvířata nemohly dostat do bazénu.**

Přístup k bazénu musí být zabezpečen vhodnými prostředky (oplocením apod.), aby se omezilo riziko utonutí nebo zranění osob, zejména dětí.

Šachtu kolem sběrače u zapuštěných bazénů zakryjte vhodnou deskou, která splňuje následující požadavky:

- je lehká, aby umožňovala přístup k víku sběrače z důvodu čištění nebo připojení bazénového vysavače,
- je dostatečně pevná, aby bylo možno po ní chodit.

## UPOZORNĚNÍ:

Pro případnou výměnu bazénové fólie bude nutno demontovat horní rám bazénu. Při úpravě okolí bazénu proto ponechte volně přístupný horní rám. V prostoru kolem horního rámu se doporučuje použít řešení umožňující volný přístup k hornímu rámu, např. rozebratelná zámková dlažba, viz šedá řada dlaždic na obrázcích níže. Při nerespektování výše uvedeného upozornění je výměna bazénové fólie možná jen za cenu poškození okolní úpravy bazénu.

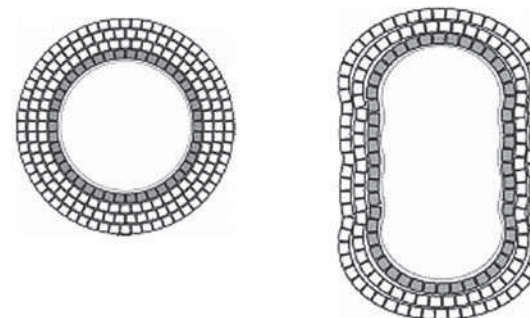

Bazény ORLANDO jsou vybaveny plastovým samosvíracím rámem. Pro případ demontáže a výměny fólie je nutno zachovat volný přístup k rámu shora. Z vnější strany postačí 6 cm na šířku a 6 cm do hloubky.

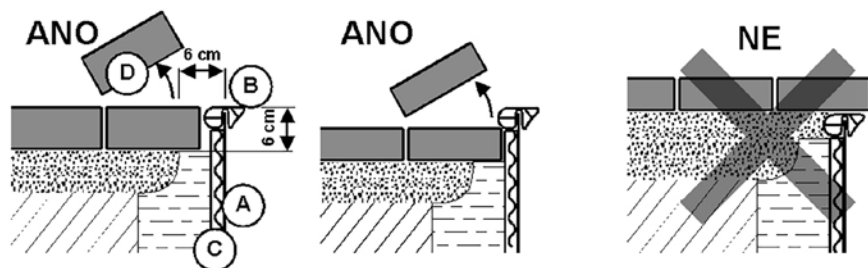

Bazény ORLANDO jsou vybaveny kovovým rámem. Horní lišty rámu jsou se spodní částí rámu spojené pomocí sloupků a spojek. Z vnější strany spojek je šroubek, který zajišťuje spojení mezi spojkou a sloupkem. Sejmutí horního rámu je možné po demontáži těchto spojek. Pro případ demontáže a výměny fólie je nutno zachovat přístup k rámu shora a z vnější strany (minimálně 6 cm na šířku a 6 cm do hloubky). Pokud bude použita dlažba, je nutno ponechat dlažbu sousedící s celým horním rámem demontovatelnou.

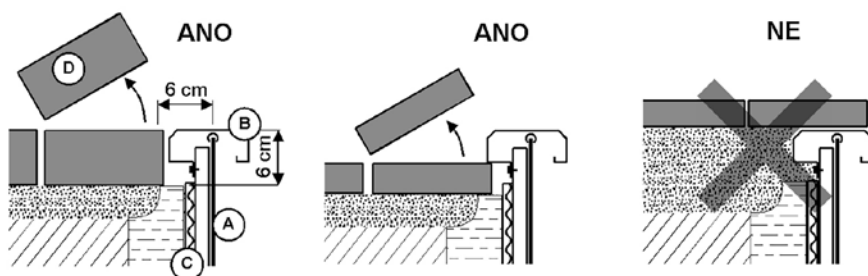

Při úpravě okolí bazénu dbejte na to, aby byl zajištěn dostatečný prostor pro demontáž a montáž horního rámu včetně jeho šroubových spojů.

#### Legenda k obrázkům:

- |   |                                 |  |                     |
|---|---------------------------------|--|---------------------|
| A | stěna a fólie                   |  | podsypan pod dlažbu |
| B | horní rám                       |  | betonový obsyp      |
| C | nopová fólie (vně stěny bazénu) |  | rostlý terén        |
| D | dlažba                          |  |                     |

## C. NA ZÁVĚR

Použití a údržba bazénu a příslušenství je popsána v návodech k použití, které jsou součástí dodávky. Je nutné návody před použitím pročíst.

## NÁČRTKY STAVENIŠŤ

### ROZMĚROVÝ NÁČRTEK STAVENIŠTĚ PRO KRUHOVÉ BAZÉNY

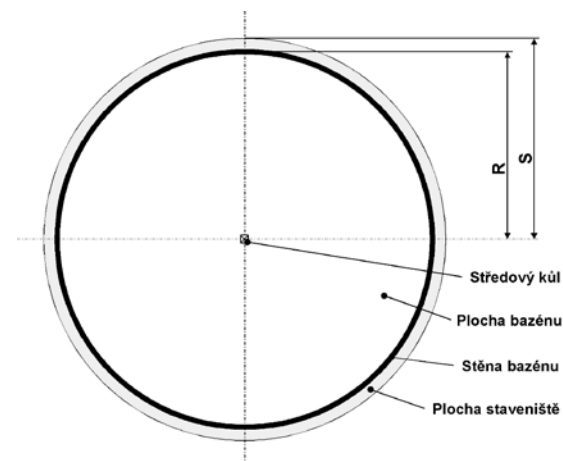

Průměr bazénu typ ORLANDO	3,6 m	4,6 m	5,5 m
R poloměr bazénu	180 cm	230 cm	275 cm
S poloměr staveniště	195 cm	245 cm	290 cm

### ROZMĚROVÝ NÁČRTEK STAVENIŠTĚ PRO BAZÉN ORLANDO OVÁL

Rozměr
R 183 cm
S 200 cm
L 91,5 cm
M 45 cm
P 90 cm
T 274 cm
W 300 cm
X 183 cm
Y 205 cm
Z 304 cm

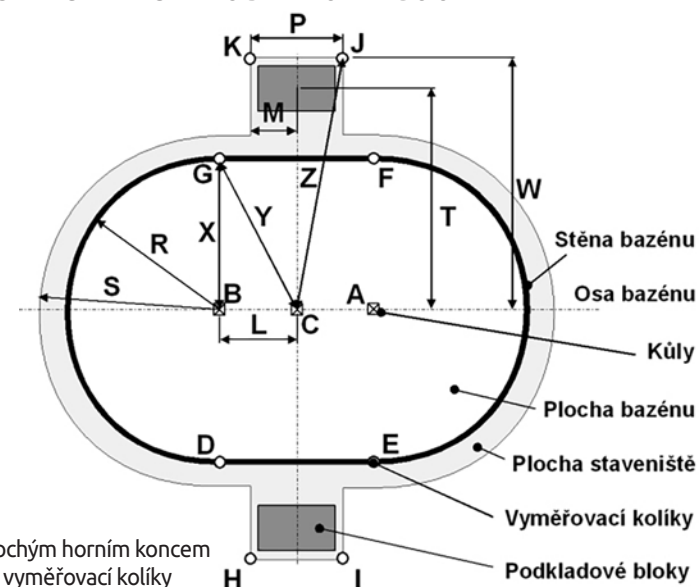

A-B-C kůly s plochým horním koncem  
D-E-F-G-H-I-J-K vyměřovací kolíky





**Úvod**

Jako podklad pod bazénem ORLANDO stačí řádně zhutněná plocha zeminy, tak jak je to popsáno v **Pokynech pro stavební přípravu zahradních bazénů**. Betonová dnová deska je alternativou, která umožňuje vyšší míru rovinnosti a tvrdosti dna bazénu. Je nutno si ale uvědomit, že tím dojde k prodražení realizace stavby bazénu.

Obecně řečeno, pro konstrukci bazénu ORLANDO betonová deska pod bazénem být nemusí. Je však nezbytné provést obsyp betonem kolem stěny bazénu, a to z důvodu zajištění stability konstrukce bazénu po zapuštění do země (viz **Pokyny pro stavební přípravu zahradních bazénů**).

**Důležité:**

Nejprve si prostudujte Pokyny pro stavební přípravu zahradních bazénů a postupujte podle nich. Tato příloha popisuje variantu betonové dnové desky pod bazénem. Všechny ostatní části instalace bazénu, popsané v Pokynech, zůstávají v platnosti.

**Popis**

Betonová dnová deska by měla být cca 15 cm silná, z betonářské směsi C16/20 (dříve B20), armovaná betonářskou KARI sítí (oka 15x15 cm s průměrem výztuhy 6-8 mm).

**Přípravné práce**

Při výběru stanoviště a přípravě podkladu postupujte podle **Pokynů pro stavební přípravu zahradních bazénů**. V případě pochybnosti o únosnosti podloží nebo o hydrogeologických podmínkách doporučujeme posouzení odborníka-statika.

Důležité je také stanovení základní (nulové) úrovně stavby, tj. výšky, ke které budou vztahovány výškové kóty všech úprav, souvisejících s instalací bazénu.

Výkop a plocha pro umístění bazénu musí být vyhotoveny podle rozměrových náčrtků staveniště pro konkrétní model bazénu. Tyto rozměry jsou uvedeny v **Pokynech pro stavební přípravu zahradních bazénů**. Pro přehlednost jsou zjednodušeně uvedeny také v tabulce u **Nákresu 1**. Tyto rozměry platí i pro nadzemní provedení bazénu bez zapuštění do země.

**Stavební práce – betonáž**

Podle kvality podloží je možno vyztužit dno štěrkovým podsypem tl.50mm. Na pevném rostlém terénu není štěrkové lože potřeba.

Následně se provede betonáž desky dna v tl. 15 cm betonem C16/20 (dříve B20) s vyztužením KARI sítí při horním okraji desky (viz **Nákres 2**). Důležité je, aby KARI síť zpevňovala celou plochu dnové desky až do kraje, včetně oblasti pro umístění šikmých vzpěr.

Povrch dnové desky musí být dokonale vodorovný a kletovaný ocelovým hladítkem.

Další práce je možné provádět až po vytvrdnutí železobetonové desky, tj. po minimálně 7 dnech.

**Doporučení pro montáž**

Oválné bazény jsou vybaveny příčnými ocelovými pásy, které jsou položeny na dně bazénu. Tyto pásy jsou nezbytným konstrukčním prvkem oválných bazénů. Aby tyto pásy nebyly pod bazénovou fólií vidět, doporučuje se po montáži konstrukce bazénu, před instalací geotextilní podložky a fólie pokrýt dnovou desku uvnitř bazénu max. 2 cm silnou vrstvou jemně prosátého písku. Mějte tento písek připravený.

## NÁKRESY

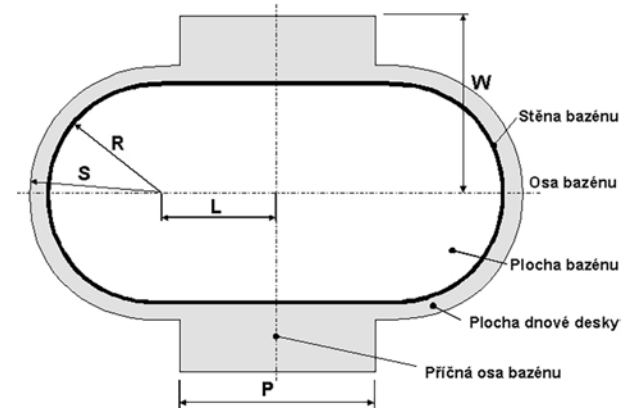
**Legenda:**

P, W rozměry oblasti šikmých vzpěr  
L vzdálenost středu polokruhu od příčné osy bazénu  
R poloměr bazénu (čela)  
S poloměr paty výkopu (dnové desky)

**Nákres 1, půdorys dnové desky**

bazén rozměr	kruhový		oválný
R	180 cm	230 cm	275 cm
S (min)	195 cm	245 cm	290 cm
L	-	-	91,5 cm
P	-	-	60 cm
W	-	-	300 cm

**Poznámka:** Rozměry jsou uvedeny v cm.

**Poznámka:** Rozměr P je oproti údajům v **Pokynech pro stavební přípravu zahradních bazénů** zmenšen tak, aby na vnější straně krajních šikmých vzpěr byl prostor cca 30 cm.

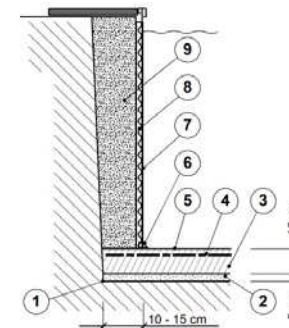
**Legenda:**

- 1 pata výkopu
- 2 štěrkový podsyp tl. 5 cm
- 3 dnová betonová deska tl. 15 cm
- 4 výztuž dnové desky, kari síť Ø 6 mm nebo Ø 8 mm, oka 15x15 cm
- 5 geotextilní podložka
- 6 spodní lišta
- 7 fólie a stěna bazénu
- 8 nopová fólie
- 9 obsyp betonem (po napuštění bazénu vodou)

**Nákres 2, boční řez dnové desky a obsypu**

# POKYNY PRE STAVEBNÚ PRÍPRAVU ZÁHRADNÝCH BAZÉNOV



## Vážený zákazník, Vážená zákazníčka,

dovoľte nám touto cestou poďakovať za dôveru, s ktorou ste si u nás zakúpili bazén ORLANDO/ORLANDO PREMIUM. Veríme, že splní Vaše očakávania a že budete s našimi výrobkami a službami spokojní. Aby Vám bazén s príslušenstvom vydržal čo najdlhšie a slúžil k Vašej spokojnosti, je nutné rešpektovať nižšie uvedené pokyny a odporúčania, ktoré popisujú, ako pripraviť miesto pre bazén a jeho príslušenstvo a ako upraviť okolie bazénu, aby jeho prevádzka bola bezpečná.

Marimex SK, spol. s r. o. (ďalej len Marimex)

## Úvodné informácie:

Stavba bazénu a príslušenstva sa skladá z troch etáp:

1. ETAPA: výber a príprava miesta pre Váš bazén a jeho príslušenstvo
2. ETAPA: samotná stavba bazénu a jeho uvedenie do prevádzky,
3. ETAPA: dokončovacie práce a konečná úprava okolia.

**Kupujúci (zákazník) je zodpovedný za 1. a 3. etapu.**

Pre Vašu informáciu uvádzame zoznam najpredávanejšieho príslušenstva k bazénom **ORLANDO**:

- bazénová fólia
- bazénová podložka
- bazénové schodíky
- piesková filtrácia
- krycia a solárna plachta
- solárny ohrev
- bazénová chémia

Aktuálna ponuka - vid' [www.marimex.sk](http://www.marimex.sk).

## OBSAH:

ETAPA 1, výber a príprava miesta pre bazén a jeho príslušenstvo	19
A. Zabezpečenie potrebného materiálu	19
B. Výber miesta pre stavbu bazénu	20
C. Príprava podkladu pre bazén	24
D. Realizácia výkopu pre zapustenie bazénu ORLANDO	24
ETAPA 2, Montáž bazénu a jeho uvedenie do prevádzky	26
ETAPA 3, Dokončovacie práce	27
A. Dokončovacie práce	27
B. Úprava okolia bazénu	28
NÁČRTKY STAVENÍSK	30

## ETAPA 1 – VÝBER A PRÍPRAVA MIESTA

## A. ZABEZPEČENIE POTREBNÉHO MATERIÁLU

V priebehu prípravy podložky bazénu a jeho montáže bude potrebný nižšie uvedený materiál, ktorý zabezpečuje zákazník.

**Poznámka:** Ďalší potrebný materiál je uvedený v časti D. Realizácia výkopu pre zapustenie bazénu ORLANDO.

BAZÉN ORLANDO	Priemer 3,6 m	Priemer 4,6x1,07 m	Priemer 4,6x1,2 m
PREOSIATY KOPANÝ PIESOK (m <sup>3</sup> ) na vyrovnanie nerovností terénu	0,2	0,3	0,3
PREOSIATY KOPANÝ PIESOK (m <sup>3</sup> ) na vytvorenie rohovej výplne *	0,2	0,3	0,3
POTREBNÉ MNOŽSTVO VODY (m <sup>3</sup> ) **	10	16	18

BAZÉN ORLANDO	Rozmer 5,5 m	Rozmer 3,7 x 5,5 m
PREOSIATY KOPANÝ PIESOK (m <sup>3</sup> ) na vyrovnanie nerovností terénu	0,5	0,4
PREOSIATY KOPANÝ PIESOK (m <sup>3</sup> ) na vytvorenie rohovej výplne *	0,4	0,5
POTREBNÉ MNOŽSTVO VODY (m <sup>3</sup> ) **	26	19
DLAŽBOBNÉ BLOKY (cca 50 x 50 x 5 cm)	-	2

**Poznámka:** Pripravte si a počas prípravy staveniska použite preosiaty kopaný piesok, ktorý neobsahuje zrná s ostrými hranami. Znížite tým riziko poškodenia fólie bazénu.

**Pomôcka:** 1 m<sup>3</sup> piesku je asi 15 rovno naložených stavebných fúrikov..

### Legenda:

- \*) Odporúčame piesok umiestniť v bezprostrednej blízkosti miesta bazénu. Odporúčame použiť jemne preosiaty piesok, ktorý neobsahuje zrná s ostrými hranami.
- \*\*\*) ODPORÚČANIE: Pre dostatočne rýchly, hladký a kvalitný priebeh stavby je vhodné zabezpečiť čo možno najvýdatnejší zdroj vody pre napustenie bazénu. Odporúčame využitie hydrantu alebo dovozu vody cisternou.

### Dôležité:

Na sprevádzkovanie bazénu a príslušenstva sú nutné **BAZÉNOVÉ HADICE** príslušnej dĺžky a priemeru. Ďalej odporúčame dokúpiť **BAZÉNOVÚ PODLOŽKU** s odpovedajúcou plochou dna bazénu. Bazénová podložka z geotextílie je pre stavbu bazénu veľmi dôležitá. Vďaka svojim vlastnostiam chráni fóliu bazénu pred možným mechanickým a chemickým poškodením od podložky. Toto a ďalšie bazénové príslušenstvo nájdete v ponuke firmy Marimex.



## B. VÝBER MIESTA PRE STAVBU BAZÉNU

### 1. UMIESTNENIE BAZÉNU, FILTRÁCIE A SOLÁRNEHO OHREVVU

Z nižšie uvedenej schémy je jasné základné rozmiestnenie bazénu, jeho príslušenstva a rozvodov. Podľa tejto schémy vyberte vhodné miesto. Snažte sa vzájomne usporiadať jednotlivé komponenty bazénu tak, aby zodpovedali náčrtku, požiadavkám na nich kladeným (viď ďalej), a zároveň zbytočne nepredražovali celkové náklady na stavbu (ich vzájomná vzdialenosť, ...).

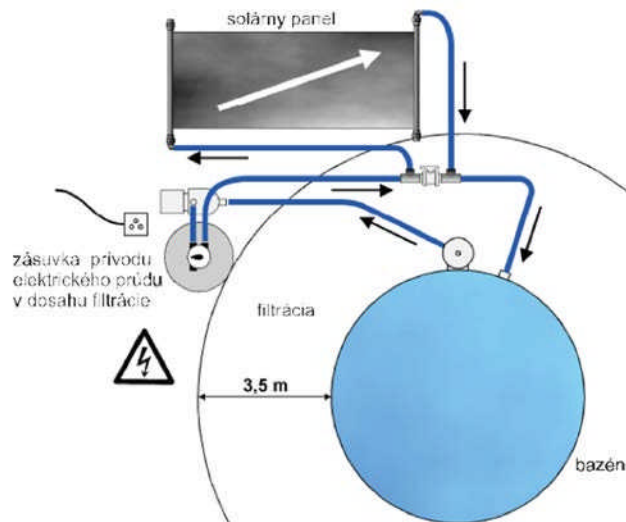

Obrázok B-1, rozmiestnenie bazénu a jeho príslušenstva

### 2. ELEKTROINŠTALÁCIA

#### Dôležité:

Ak sa má nainštalovať piesková filtrácia alebo iné elektrické zariadenia v okolí bazénu, je nutné zvoliť také umiestnenie bazénu na stanovišti, aby bolo možné toto zariadenie (filtráciu, ...) nainštalovať predpísaných 3,5 m od steny bazénu. Súčasne je nutné zohľadniť aj umiestnenie prívodu elektrického prúdu (zásuvky) v dosahu prívodnej šnúry tohto zariadenia.

Pre elektrické zariadenia v okolí bazénu platí:

- Pre umiestnenie a inštaláciu elektrických zariadení v okolí bazénu platí STN 33 2000-7-702.
- V oblasti vzdialenej 3,5 m od steny bazénu neumiestňujte zásuvku prívodu elektrického prúdu ani čerpadlo filtrácie alebo iné elektrické zariadenie (v súlade s STN 33 2000-7-702).
- Zásuvka prívodu elektrického prúdu pre napájanie vonkajšieho zariadenia musí byť vybavená prúdovým chráničom s vybavovacím prúdom 30 mA (STN 33 2000-4-47). Jednoduchý zásuvkový modul nájdete v ponuke Mountfield.

#### Dôležité:

**Za elektroinštaláciu je zodpovedný kupujúci (zákazník).**

### 3. FILTRAČNÁ JEDNOTKA

Vhodné miesto pre umiestnenie filtrácie musí mať pevný vodorovný podklad, byť dobre prístupné, chránené pred dažďom, slnečnými lúčmi a pred možným zaplavením vodou. Vyvarujte sa inštalácie v jamách, šachtách a pod., pretože je tu vysoké riziko zaplavenia elektrického čerpadla vodou.

Vyberte miesto, kde za motorom čerpadla bude priestor najmenej 10 cm pre prívod vzduchu na chladenie motora. Tiež nad filtráciou a okolo nej musí byť dostatočný priestor na robenie kontroly a údržby.

V blízkosti musí byť jednofázová elektrická zásuvka vyhovujúca príslušnej norme STN. Ak použijete predlžovací kábel, musí byť typu H07RN-F s prierezom žíl minimálne 1 mm<sup>2</sup>.

Ako podklad pod filtráciu odporúčame použiť vodorovnú dosku z ľubovoľného pevného materiálu s veľkosťou cca 40 x 60 cm.

Z bezpečnostných dôvodov inštalujte filtráciu tak, aby najmenšia vzdialenosť od kraja bazénu bola 3,5 m. Sacie a vratné potrubie/hadice vedte tak, aby bolo čo najpriamejšie a pokiaľ možno v spáde k čerpadlu alebo ventilu. Zväčšovanie vzdialenosti medzi jednotkou a bazénom a tiež zložitosť vedenia potrubia majú negatívny vplyv na vlastnosti filtračnej jednotky.

Filtračnú jednotku inštalujte pod úroveň hladiny vody v bazéne (s čerpadlom najnižšie 2 m pod úroveň hladiny). Je možná takisto inštalácia nad úroveň hladiny (s čerpadlom najvyššie 1,5 m nad úroveň hladiny), ale v tomto prípade je nutné použiť spätnú klapku v saní čerpadla. Viď schematické znázornenia prepojenia filtrácie a bazénu:

#### VERZIA S ČERPADLOM POD ÚROVŇOU HLADINY VODY

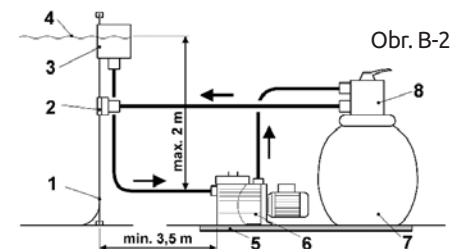

Obr. B-2

#### VERZIA S ČERPADLOM NA ÚROVNI HLADINY VODY

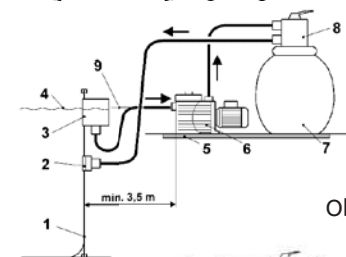

Obr. B-3

#### VERZIA S ČERPADLOM NAD ÚROVŇOU HLADINY VODY

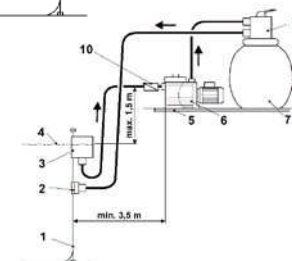

Obr. B-4

#### Legenda k obrázkom:

- 1 stena bazénu
- 2 vratná tryska
- 3 zberač nečistôt (skimmer)
- 4 hladina vody
- 5 podstavec pod filtráciu
- 6 čerpadlo
- 7 nádoba filtra
- 8 ventil
- 9 os sacieho hrdla čerpadla
- 10 spätná klapka v saní čerpadla

## 4. SOLÁRNY OHREV

Panel umiestnite tam, kde je dostatok priameho slnečného žiarenia (min. 6 hodín denne). Čím dlhšie sa slnko opiera do panelu, tým bude výsledok ohrevu lepší. Pokiaľ zvolíte šikmú inštaláciu (na streche, na stene, na plote, na ráme a pod.) orientujte panel na juh až juhozápad. Optimálny sklo panelu pre používané obdobie je máj až september je medzi 30-45°.

Pri hľadaní voľného miesta je potrebné brať ohľad na vzdialenosť od filtračnej jednotky a bazéna. Táto vzdialenosť by nemala byť zbytočne veľká, aby sa nezvyšovali straty v hadiciach a neznižovala účinnosť filtračného systému. Preto sa odporúča inštalovať solárny ohrev v blízkosti bazéna a na jeho úrovni.

Z bezpečnostných dôvodov neinštalujte panel vo vzdialenosti 1,5 m od bazéna.

Mohlo by to uľahčiť vstup detí alebo zvierat do bazéna.

Tiež berte v úvahu aj okolitú premávku, napr. trávnych kosačiek a pod. a umiestnenie panelu zvolte tak, aby nemohlo dôjsť k mechanickému poškodeniu napr. odlietajúcimi kameňmi.

Solárny panel je vhodný umiestniť na špeciálny stojan, ktorý je možné zakúpiť vo všetkých predajniach Marimex.

Používateľ bazéna je povinný zabezpečiť dostatočné upevnenie panelu a stojanu k zemi, aby prípadný poryv vetra nemohol inštaláciu poškodiť.

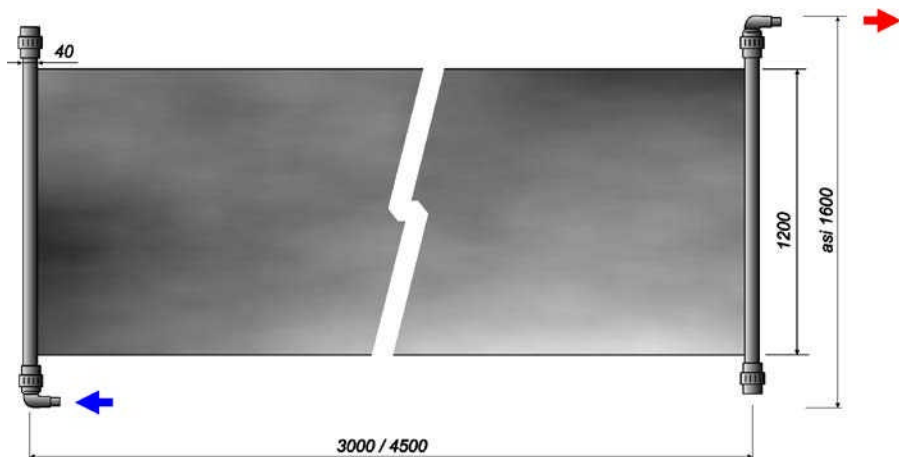

Obrázok B-5, rozmery solárneho panelu

**Poznámka:**

Spoločne s bazénom môžu byť v ponuke rôzne modely solárnych ohrevov.

Nižšie uvádzame orientačné rozmery tých najbežnejších:

Základný rozmer panelu 1,8 m<sup>2</sup> je 1200 x 1500 mm a je postavený „na výšku“.

Základný rozmer panelu 3,6 m<sup>2</sup> je 1200 x 3000 mm.

## 6. TELESO BAZÉNU

**a. VÝBER VHODNÉHO TERÉNU PRE ZAPUSTENÝ BAZÉN**

Výberu správneho miesta pre váš bazén venujte zvláštnu pozornosť:

- Vyberte plochu s príslušnými rozmermi.
- Zvoľte celodenne slnečné miesto. Vyvarujte sa miest, kde je podkladom navážka, podmáčaná plocha (močiar), alebo kde sa nachádzajú podzemné priestory, ako napr. zásobníky vody, septiky, kanály a pod..
- Umiestnenie bazénu plánujte tak, aby okolo bazénu zostal minimálny priestor pre manipuláciu pri montáži a pre budúce používanie bazénu (min. 1m).

**b. MIESTA, KTORÝM JE POTREBNÉ SA VYHNÚŤ**

**Neumiestňujte bazén** na akékoľvek z nasledujúcich miest:

- V blízkosti stromov a vyšších kríkov. Listy a ďalšie nečistoty padajú potom priamo do bazénu a zvyšujú jeho znečistenie.
- Pod visutým elektrickým vedením a šnúrami na bielizeň.
- Na miestach so zlým prirodzeným odvádzaním vody. Môže dôjsť k zaplaveniu bazénu vodou, prípadne tlakom spodnej vody k jeho poškodeniu.

**c. PLÁNUJTE DOPREDU**

- Budete neskôr budovať susediace posedenie, zastrešenie apod.? Ponechajte okolo dostatočný priestor.
- Vedzte, že okolitý porast (stromy, kríky) vyrastie a môže bazén zatieniť.
- Budete používať príslušenstvo bazénu alebo ďalšie zariadenia, ktoré vyžadujú elektrinu? Umiestnite váš bazén tak, aby bolo možné toto zariadenie inštalovať v súlade s bezpečnostnými predpismi (viď návod tohto zariadenia). Prípadnú inštaláciu elektrickej zásuvky a prúdového chrániča zverte pracovníkovi s príslušnou kvalifikáciou.

**d. PODMIENKY ZAPUSTENIA BAZÉNU**

- Bazén musí stáť na usadnutom teréne, nie na navážke.
  - Je nutné overiť hladinu spodnej vody na mieste stavby a či sa táto nemení v závislosti na ročnom období. Dôležitá je aj klasifikácia podlažia bazénu, jeho nasiakavosť (pozor najmä na íly). Vplyv na stav spodnej vody bude mať aj spôsob sťahovania vody z okolitých pozemkov v závislosti na podlaží v období jarného topenia snehu či v dobe privalových dažďov.
- V prípade nepriaznivých hydrogeologických podmienok urobiť vhodné opatrenia na odvodnenie pozemku**, tzn. založiť drenáž od dna bazénu alebo vybudovať vedľa bazénu jamu, kde bude osadené ponorné čerpadlo s hladinovým spínačom, a voda tak odvedená do dažďového odvodu či kanalizácie.
- Zvlášť sa odporúča riešiť obmedzenie prístupu do priestoru bazénu. Zapustený bazén je pre deti alebo zvieratá ľahko prístupný. V záujme bezpečnosti je nutné zabezpečiť okolie bazénu pred vstupom detí a zvierat do bazénu.



## C. PRÍPRAVA PODKLADU PRE BAZÉN

Na prípravu základne pre bazén, pozrite na inštaláciu v príručke.

## D. REALIZÁCIA VÝKOPU

### PRE ZAPUSTENIE BAZÉNU ORLANDO

#### 1. ZAPUSTENIE, ORIENTÁCIA A ODPORUČENÝ ĎALŠÍ MATERIÁL

Pred začatím výkopových prác odporúčame starostlivo zvážiť:

- zapustenie bazénu s ohľadom na zakomponovanie bazénu do okolia a tiež z pohľadu nákladov na konečné úpravy;
- orientáciu zberača s ohľadom na sklon terénu, a to z dôvodov jednoduchosti prepojenia bazénu, filtrácie a ďalšieho príslušenstva.

BAZÉN ORLANDO	KRUH	KRUH	KRUH	KRUH
Základný priemer telesa bazénu	360 cm	458 cm	458 cm	550 cm
Skutočný priemer bazéna (max)	366 cm	464 cm	464 cm	560 cm
Priemer päty výkopu (min)	390 cm	490 cm	490 cm	580 cm
Výška steny bazénu	107 cm	107 cm	120 cm	120 cm
Orientačné množstvo betónu pre každých 10 cm výšky obsypu	0,18 m <sup>3</sup>	0,22 m <sup>3</sup>	0,22 m <sup>3</sup>	0,27 m <sup>3</sup>
Nopová fólia – približná dĺžka	12 m	15 m	15 m	19 m

BAZÉN ORLANDO	OVÁL
Presný rozmer telesa bazénu	366 x 549 cm
Skutočný priemer bazéna (max)	388 x 559 cm
Rozmer päty výkopu (min) *	400 x 583 cm
Výška steny bazénu	120 cm
Orientačné množstvo betónu pre každých 10 cm výšky obsypu	0,24 m <sup>3</sup>
Nopová fólia – približná dĺžka	17 m

**\*) Upozornenie:** Výkop u oválneho bazénu je nutné rozšíriť v dlhšej strane oválu o priestor pre bočné vzpery (pozri príslušné náčrtky stavenísk na konci Pokynov).

#### Dôležité:

Prepojenie zberača, filtrácie a ohrevu vody sa štandardne robí pod povrchom terénu. Je nutné preto zaistiť ochranu bazénových hadíc pred tlakom zeminy. Odporúčame použiť DRENÁŽNU trubku s priemerom min. 100 mm a dĺžke odpovedajúcej uvažovanému použitiu (viď rozmiestnenie bazéna a jeho príslušenstva na obrázku B-1).

#### Dôležité:

Základné rozmery bazéna slúžia predovšetkým pre stanovenie základných stavebných rozmerov pri príprave stanovišťa. Skutočné rozmery bazéna sú dané konštrukciou dolného a horného rámu, ktorý je po obvode tvorený oblými lištami a skutočným prevedením stavby. Pri plánovaní navzájom závislých stavieb, napr. zastrešenie, pódium a pod. je dôležité brať v úvahu skutočné rozmery, nie základné.

## 2. VÝKOP

Výkop pre teleso bazénu by mal byť urobený buď strojom alebo ručne a tak, aby rozmer päty výkopu bol po obvodě o najmenej 15 cm väčší, ako je presný rozmer bazénu (viď tabuľka vyššie). Priestor okolo bazénu je nutný predovšetkým z montážnych dôvodov.

Pri oválnych bazénoch je nutné výkop urobiť tak, aby bolo možné nainštalovať priečne vzpery bazénu. Rozmery výkopu musia zodpovedať náčrtku príslušného bazénu, ktorý je uvedený v časti Náčrtky.

Ak bude zberač umiestnený pod úrovňou terénu, je nutné tvar výkopu patrične upraviť, aby bolo možné vybudovať montážnu šachtu pre prístup ku zberaču (viď obrázky D-1 a D-2). Montážna šachta by mala mať rozmer asi 35 x 55 cm tak, aby ju bolo možné zakryť typizovanou doskou 40 x 60 cm. Preto výkop pre šachtu by mal byť široký asi 80 cm, asi 50 cm od steny bazénu a dostatočne hlboký (podľa hĺbky zapustenia telesa bazénu). Pri kruhových bazénoch je na užívateľovi, kde šachtu umiestni, pri oválnych bazénoch je nutné výkop pre šachtu zvoliť z niekoľkých polôh výhradne v kruhovej časti bazénu, ktoré sú uvedené na obrázku D-3. V prípade vybudovania šachty bude ďalej nutné urobiť výkop (na šírku lopaty) medzi priestorom zberača a miestom umiestnenia filtrácie. Tento výkop vspádajte od filtrácie k šachte alebo od šachty k filtrácii, aby pri zamíňovaní bolo možné z hadíc vypustiť vodu. Výkop vedte kolmo k bazénu (šachte), aby boli vytvorené správne podmienky pre montáž aj demontáž bazénových hadíc.

Tento výkop ponechajte odkrytý tak, aby bolo možné vykonať vloženie bazénových hadíc do drenážnej trubky pred položením na dno výkopu. Drenážnu trubku preto nezасыpávajte do výkopu!

Po urobení výkopu je vhodné zaistiť výkop proti zosuvu stien.

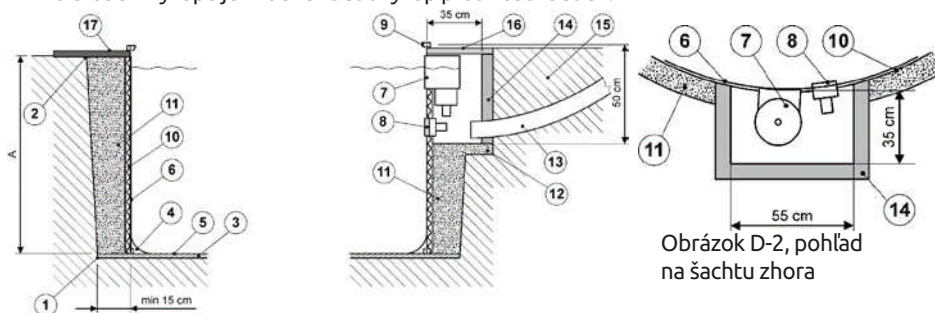

Obrázok D-1, rezy výkopom pre bazén

#### Legenda k obrázkom D-1 a D-2:

- |   |                                |    |                       |
|---|--------------------------------|----|-----------------------|
| 1 | päta výkopu                    | 10 | nopová fólia          |
| 2 | koruna výkopu                  | 11 | obsyp betónom         |
| 3 | spevnená vrstva piesku do 2 cm | 12 | dno šachty            |
| 4 | rohová výplň                   | 13 | drenážna trubka       |
| 5 | geotextilná podložka           | 14 | murovaná šachta       |
| 6 | fólia a stena bazénu           | 15 | zemina                |
| 7 | zberač nečistôt (skimmer)      | 16 | poklop šachty         |
| 8 | vrátna tryska                  | 17 | dlažba okolo bazénu   |
| 9 | horný rám bazénu               | A  | max. hĺbka zapustenia |



**Dôležité:**

Je nutné overiť hladinu spodnej vody na mieste stavby a či sa táto nemení v závislosti na ročnom období. Dôležitá je aj klasifikácia podložia bazénu, jeho nasiakavosť (pozor hlavne na íly). Vplyv na stav spodnej vody bude mať aj spôsob sťahovania vody z okolitých pozemkov v závislosti na podlaží v období jarného topenia snehu či v dobe privalových dažďov.

**V prípade nepriaznivých hydrogeologických podmienok bude nutné urobiť vhodné opatrenia na odvodnenie pozemku**, tzn. založiť drenáž od dna bazénu alebo vybudovať vedľa bazénu priehľbinu, kde bude osadené ponorné čerpadlo s hladinovým spínačom, a voda tak odvedená do dažďového zvodu či kanalizácie.

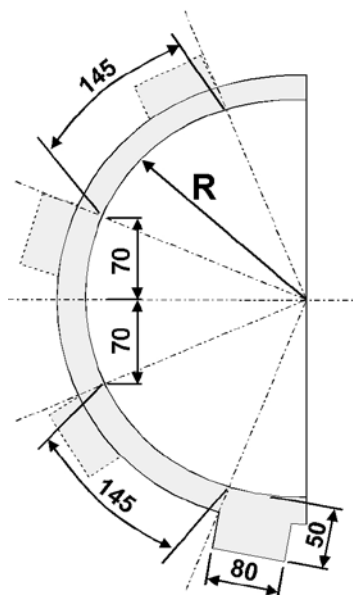
**ORLANDO PREMIUM OVÁL**

Obrázok D-3, umiestnenie šachty pre zberač nečistôt (skimmer) pre oválne bazény  
R ... polomer kruhovej časti bazénu

**ETAPA 2 – MONTÁŽ BAZÉNU**

Inštalácia bazéna možno nájsť v inštaláčnej príručke.

**ETAPA 3 – DOKONČOVACIE PRÁCE****A. DOKONČOVACIE PRÁCE****Dôležité:**

**Pri dokončovacích prácach musí byť bazén plne napustený vodou.**

**Vonkajšia ochrana steny bazénu**

Okolo bazénu nainštalujte nopovú fóliu, prelisom ku stene. Na mieste zberača je nutné fóliu vyrezať. Táto fólia chráni stenu bazéna proti mechanickému poškodeniu a zabezpečuje odvetrávanie vlhkosti.

**Zabezpečenie stability konštrukcie bazénu**

Zapustený bazén je vystavený tlaku okolitej zemy a preto je nutné zvýšiť vonkajšiu pevnosť konštrukcie steny bazénu betónovým obsypom. Ak bude bazén obsypávaný iba pieskom, zemnou alebo iným nespusteným materiálom, hrozí nebezpečenstvo zosuvu obsypu a zbrúbanie bazénu.

Obsyp bazénu urobte suchšou betónovou zmesou. Jeho približné množstvo vypočítate z údajov v tabuľke v časti D. Realizácia výkopu pre zapustenie bazénu ORLANDO, ktoré vynásobíte údajom o hĺbke zapustenia v decimetroch. Zmiešajte piesok (najlepšie riečny) a cement SPC 325 v pomere 5 lopát piesku na 1 lopatu cementu. Dokonale za sucha premiešajte a potom zvlhčite tak, aby zmes zovretá v dlani držala pohromade (nerozpadala sa, ani nepretekala medzi prstami).

Zасыpávajte po obvode bazénu v dvoch úrovniach. Najprv cca 5 cm pod úroveň vratnej trysky súčasne s vybetónovaním dna šachty pre zberač nečistôt (skimmer).

Ďalší deň potom vybudujte šachtu z pálených tehál okolo zberača a vratnej trysky (viď obrázok D-2). Vrchol šachty musí byť asi 1-2 cm nad vrcholom zberača. Potom dosypte betónovú zmes okolo bazénu do vami požadovanej výšky. Zaisťte tiež odvodnenie priestoru šachty, aby tu nedochádzalo k hromadeniu dažďovej vody.

Po zatvrdnutí betónu odrežte prebytok nopovej fólie.

**Dôležité upozornenie:**

Pri ukončovacích prácach vykonajte také opatrenia, aby sa do priestoru medzi stenu bazéna a nopovú fóliu nemohli dostať nečistoty alebo kameňky z okolia vonkajšieho rámu (napr. z podkladovej vrstvy pre zámkovú dlažbu), napr. vykonaním betónového obsypu, použitím separačnej fólie a pod.. Ak tieto nečistoty zapadnú medzi nopovú fóliu a stenu, môžu byť príčinou hrčavenia a prípadného poškodenia steny.

**Poznámka pre oválny bazén**

Technologický postup obsypania bazénu je rovnaký ako pre kruhový bazén, iba odporúčame jednoduchým spôsobom urobiť debnenie v priestore výkopu pre bočné vzpery bazénu, aby sa zbytočne nezvyšovala spotreba betónu. Zvyšný priestor výkopu, po zatvrdnutí betónu a odstránení debnenia, zasypte zemnou a spevnite.

**Poznámka pre zazimovanie zapusteného bazénu**

Pri zazimovaní bazénu je nutné použiť záslepku pre zaslepenie otvoru vratnej trysky a počas tohto obdobia udržiavať hladinu vody pod prírubou zberača tak, aby voda nemohla natiecť cez zberač do šachty.

## B. ÚPRAVA OKOLIA BAZÉNU

Konečná úprava okolia bazénu závisí na Vašich požiadavkách na jeho vzhľad. Základnou požiadavkou pri zvolení konečnej úpravy je bezpečnosť. Zvolená dlažba či úprava musí byť protišmyková a mrazuvzdorná.

Odporúčame napríklad vrstvu kameňkov z preosiateho piesku, zámkovú betónovú dlažbu alebo umelý pieskovec.

### Dôležité upozornenie pre bezpečnosť

**Bazén, najmä zapustený, je trvalým zdrojom rizika úrazu alebo utopenia pre osoby a zvieratá, ktoré sa v jeho okolí pohybujú. Je nutné prijať také opatrenia, aby sa deti a zvieratá nemohli dostať do bazénu.**

Prístup k bazénu musí byť zabezpečený vhodnými prostriedkami (oplotením a pod.), aby sa obmedzilo riziko utopenia alebo zranenia osôb, najmä detí.

Šachtu okolo zberača pri zapustených bazénoch zakryte vhodnou doskou, ktorá spĺňa nasledujúce požiadavky:

- je ľahká, aby umožňovala prístup k veke zberača z dôvodov čistenia alebo pripojenia bazénového vysávača,
- je dostatočne pevná, aby bolo možné po nej chodiť..

#### UPOZORNENIE:

Pre prípadnú výmenu bazénovej fólie bude potrebné demontovať horný rám bazénu. Pri úprave okolia bazéna preto nechajte voľne prístupný horný rám. V priestore okolo horného rámu sa odporúča použitie riešení umožňujúce voľný prístup k hornému rámu napr. rozoberateľná zámková dlažba, vid' sivá rada dlaždíc na obrázkoch nižšie. Pri nerespektovaní vyššie uvedeného upozornenia je výmena bazénovej fólie možná len za cenu poškodenia okolitej úpravy bazéna

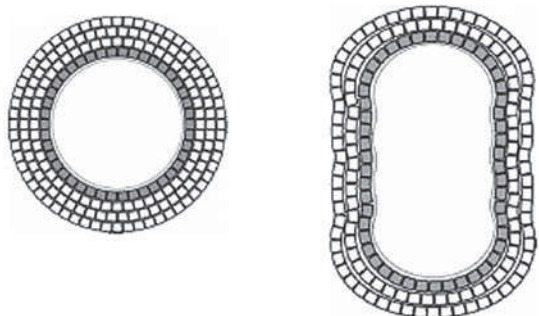

Bazény ORLANDO sú vybavené plastovým samozvieracím rámom. Pre prípad demontáže a výmeny fólie je nutné zachovať voľný prístup k rámu zhora. Z vonkajšej strany postačí 6 cm na šírku a 6 cm do hĺbky.

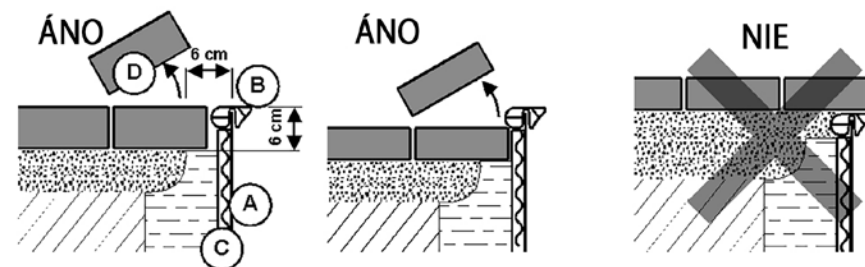

Bazény ORLANDO sú vybavené kovovým rámom. Horné lišty rámu sú so spodnej časti rámu spojené pomocou stĺpikov a spojok. Z vonkajšej strany spojok je skrutka, ktorá zaisťuje spojenie medzi spojokou a stĺpikom. Zloženie horného rámu je možné po demontáži týchto spojok. Pre prípad demontáže a výmeny fólie je nutné zachovať prístup rámu zhora a z vonkajšej strany (min 6 cm na šírku a 6 cm do hĺbky). Pokiaľ bude použitá dlažba, je nutné ponechať dlažbu susediacu s celým horným rámom demontovateľnú.

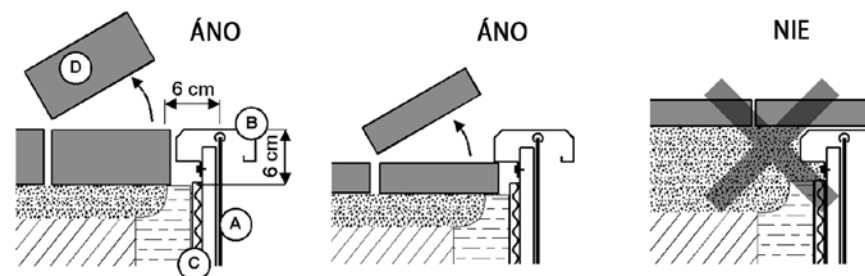

Pri úprave okolia bazénu dbajte na to, aby bol zaistený dostatočný priestor pre demontáž a montáž horného rámu vrátane jeho skrutkových spojov.

#### Legenda k obrázkom:

- |   |                                  |  |                       |
|---|----------------------------------|--|-----------------------|
| A | stena a fólia                    |  | podsypanie pod dlažbu |
| B | horný rám                        |  | betónový obsyp        |
| C | nopová fólia (mimo steny bazéna) |  | usadnutý terén        |
| D | dlažba                           |  |                       |

## C. NA ZÁVER

Použitie a údržba bazénu a príslušenstva je popísaná v návodoch na obsluhu, ktoré sú súčasťou dodávky. Je nutné návody pred použitím prečítať.

## ROZMEROVÝ NÁČRTOK STAVENISKA PRE KRHOVÉ BAZÉNY Príloha POKYNOŤ PRO

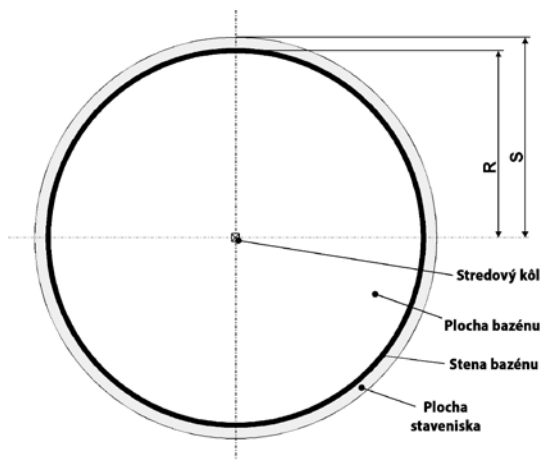

Priemer bazénu typ ORLANDO	3,6 m	4,6 m	5,5 m
R polomer bazénu	180 cm	230 cm	275 cm
S polomer staveniska	195 cm	245 cm	290 cm

## ROZMEROVÝ NÁČRTOK STAVENISKA PRE BAZÉN ORLANDO OVÁL

Rozmer
R 183 cm
S 200 cm
L 91,5 cm
M 45 cm
P 90 cm
T 274 cm
W 300 cm
X 183 cm
Y 205 cm
Z 304 cm

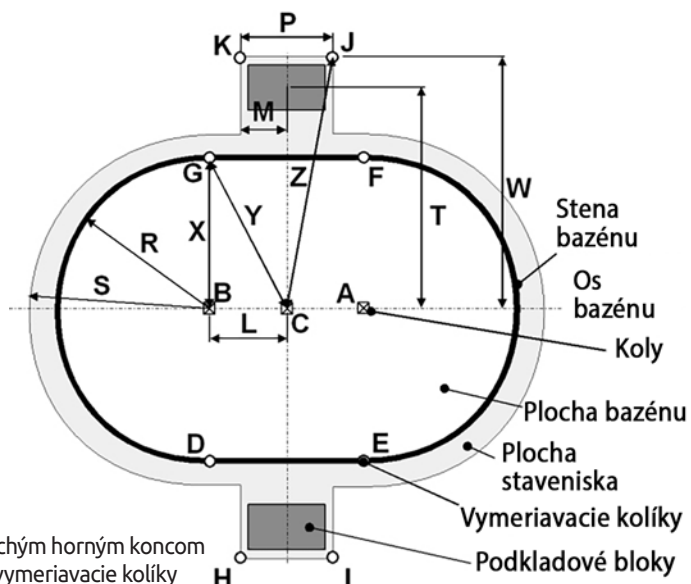

A-B-C koly s plochým horným koncom

D-E-F-G-H-I-J-K vymeriavacie kolíky

## Príloha POKYNOV PRE STAVEBNŤ PRÍPRAVU ZÁHRADNÝCH BAZÉNOV

Základné požiadavky pre vyhotovenie betónovej dnovej dosky pre záhradné bazény ORLANDO / ORLANDO PREMIUM

## Úvod

Ako podklad pod bazénom ORLANDO stačí riadne spevnená plocha zeme, tak ako je to popísané v Pokynoch pre stavebnú prípravu záhradných bazénov. Betónová dnová doska je alternatívou, ktorá umožňuje vyššiu mieru rovinnosti a tvrdosti dna bazénu. Je potrebné si ale uvedomiť, že tým dôjde k predraženiu realizácie stavby bazénu. Všeobecne povedané, pre konštrukciu bazénu ORLANDO betónová doska pod bazénom byť nemusí. Je však nevyhnutné vykonať obsyp betónom okolo steny bazéna a to z dôvodov zaistenia stability konštrukcie bazéna po zapustení do zeme (viď Pokyny pre stavebnú prípravu záhradných bazénov).

## Dôležité:

Nejprve si prečítajte Pokyny pro stavební přípravu zahradních bazénů a postupujte podle nich. Tato příloha popisuje variantu betonové dnové desky pod bazénem. Všechny ostatní části instalace bazénu, popsané v Pokynech, zůstávají v platnosti.

## Popis

Betónová dnová doska by mala byť cca 15 cm silná, z betonárskej zmesi C16/20 (predtým B20), armovaná betonárskou KARI sieťou (oká 15x15 cm s priemerom výstuhu 6-8 mm).

## Prípravné práce

Pri výbere stanovišťa a príprave podkladu postupujte podľa Pokynov pre stavebnú prípravu záhradných bazénov. V prípade pochybností o únosnosti podložia alebo o hydrogeologických podmienkach odporúčame posudok odborníka - statika. Dôležité je tiež stanovenie základnej (nulovej) úrovne stavby, t. j. výšky, ku ktorej budú vyťahované výškové kóty všetkých úprav, súvisiacich s inštaláciou bazéna. Výkop a plocha pre umiestnenie bazéna musí byť vyhotovená podľa rozmerových náčrtkov staveniska pre konkrétny model bazéna. Tieto rozmery sú uvedené v Pokynoch pre stavebnú prípravu záhradných bazénov. Kvôli prehľadnosti sú zjednodušené uvedené taktiež v tabuľke pri Nákrese 1. Tieto rozmery platia i pre nadzemné prevedenie bazéna bez zapustenia do zeme.

## Stavebné práce – betonáž

Podľa kvality podložia je možné vystužiť dno štrkovým podsypom hr. 50 mm. Na pevnom, upravenom teréne nie je štrkového podkladu potreba. Následne sa vykoná betonáž dosky dna v hrúbke 15 cm betónom C16/20 (predtým B20) s vystužením KARI sieťou pri hornom okraji dosky (viď Nákrese 2). Dôležité je, aby KARI sieť spevňovala celú plochu dnovej dosky až po okraj, vrátane oblasti pre umiestnenie šikmých vzpier. Povrch dnovej dosky musí byť dokonale vodorovný a gletovaný ocelovým hladítkom. Ďalšie práce je možné vykonávať až po vytvrdnutí železobetónovej dosky, t. j. po minimálne 7 dňoch.

## Odporúčenie pre montáž

Oválne bazény sú vybavené priečnymi ocelovými pásmi, ktoré sú položené na dne bazéna. Tieto pásy sú nevyhnutným konštrukčným prvkom oválnych bazénov. Aby tieto pásy neboli pod bazénovou fóliou vidieť, odporúča sa po montáži konštrukcie bazéna a pred inštaláciou geotextilnej podložky a fólie pokryť dnovú dosku vo vnútri bazéna max. 2 cm hrubou vrstvou jemne preosiateho piesku. Tento piesok majte pripravený

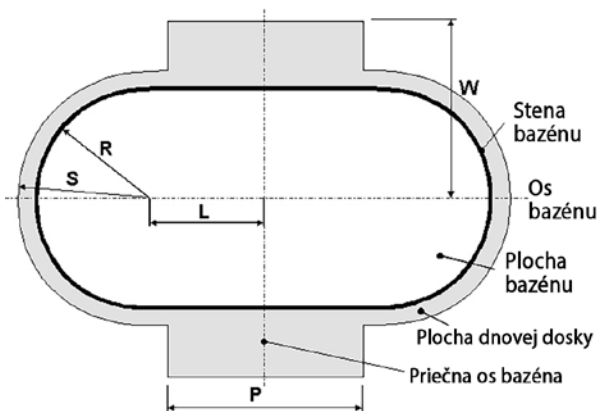

**Legenda:**

- P, W rozmery oblasti šikmých vzpier  
L vzdialenosti stredu polkruhu od priečnej osi bazénu  
R polomer bazénu (čela)  
S polomer päty výkopu (dnovej dosky)

Nákres 1, pôdorys dnovej dosky

bazén rozmer	kruhový			oválny
R	180 cm	230 cm	275 cm	183 cm
S (min)	195 cm	245 cm	290 cm	200 cm
L	-	-	-	91,5 cm
P	-	-	-	60 cm
W	-	-	-	300 cm

**Poznámka:** Rozmery sú uvedené v cm.

**Poznámka:** Rozmer P je oproti údajom v **Pokynoch pre stavebnú prípravu záhradných bazénov** zmenšený tak, aby na vonkajšej strane okrajových šikmých vzpier bol priestor cca 30 cm.

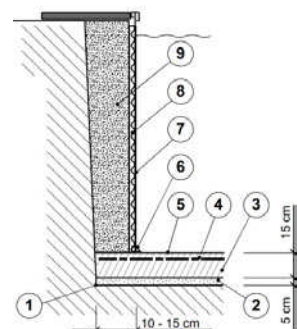
**Legenda:**

- päta výkopu
- štrkový podsyp hr. 5 cm
- dnová betónová doska hr. 15 cm
- výstuž dnovej dosky, KARI sieť Ø 6 alebo Ø 8 mm, oká 15x15 cm
- geotextilná podložka
- spodná lišta
- fólia a stena bazéna
- nopová fólia
- obsyp betónom (po napustení bazéna vodou)

Nákres 2, bočný rez dnovej dosky a obsypu

# INSTRUCTIONS FOR STRUCTURAL PREPARATION OF GARDEN SWIMMING POOLS

**Dear customer,**

let us thank you in this way for the trust you have put in us by purchasing the ORLANDO / ORLANDO PREMIUM swimming pool. We believe that it will meet your expectations and that you will be satisfied with our products and services. For ensuring that your swimming pool and accessories last as long as possible and to your satisfaction, it is important to follow the instructions and recommendations below that describe how to prepare the site for the pool and its accessories and how to adjust the surroundings of the pool to ensure its safe operation. Marimex CZ s.r.o.

**Introductory information:**

The building of the swimming pool and its accessories consists of three stages:

1. STAGE: the selection and preparation of the site for your pool and its accessories,
2. STAGE: the building of the pool itself and its commissioning,
3. STAGE: finishing work and final finish of the surrounding area.

**The buyer (customer) is responsible for all three (1. - 3.) stages.**

For your information, here is a list of the best-selling **ORLANDO** swimming pool accessories:

- Swimming pool lining
- Swimming pool mat
- Swimming pool steps
- Sand filtration
- Cover and solar sail
- Solar heating
- Swimming pool cleaners

Current supply – see [www.marimex.cz](http://www.marimex.cz)

**TABLE OF CONTENTS:**

STAGE 1, the selection and preparation of the site for your swimming pool and its accessories	34
A. Providing the necessary material	34
B. Choosing the site for building the pool	35
C. Sub-base preparation for the pool	39
D. Implementation of the excavation for sinking the ORLANDO swimming pool in the ground	39
STAGE 2, the installation the pool and its commissioning	41
STAGE 3, finishing work	42
A. Finishing work	42
B. Adjustment around the pool	43
DRAWINGS OF THE BUILDING SITES	45

## STAGE 1 – THE SELECTION AND PREPARATION OF THE SITE

### A. PROVIDING THE NECESSARY MATERIAL

During the preparation of the base of the pool and its installation, the following material will be required, provided by the customer.

ORLANDO SWIMMING POOL	Diameter 3,6 m	Diameter 4,6x1,07 m	Diameter 4,6x1,2 m
SIFTED DREDGED SAND (m <sup>3</sup> ) to flat the uneven ground	0,2	0,3	0,3
SIFTED DREDGED SAND (m <sup>3</sup> ) to fill the corners *	0,2	0,3	0,3
REQUIRED QUANTITY OF THE WATER (m <sup>3</sup> ) **	10	16	18

ORLANDO SWIMMING POOL	Dimension 5,5 m	Dimension 3,7 x 5,5 m
SIFTED DREDGED SAND (m <sup>3</sup> ) to flat the uneven ground	0,5	0,4
SIFTED DREDGED SAND (m <sup>3</sup> ) to fill the corners *	0,4	0,5
REQUIRED QUANTITY OF THE WATER (m <sup>3</sup> ) **	26	19
PAVING BLOCKS (approx. 50 x 50 x 5 cm)	-	2

**Note:** See section D. Implementation of the excavation for sinking the ORLANDO swimming pool in the ground for additional required material.

**Note:** During site preparation, prepare and use sifted dredged sand that does not contain sharp-edged grains. This will reduce the risk of damaging the swimming pool foil.

**Tip:** 1 m<sup>3</sup> of sand equals to approximately 15 wheelbarrows, the loaded sand must have horizontal surface..

#### Key:

- \*) We recommend placing the sand in the immediate vicinity of the pool site. We recommend to use fine sifted sand that does not contain sharp-edged grains.
- \*\*) RECOMMENDATION: For a sufficiently fast, smooth and high-quality construction process, it is advisable to provide the largest possible source of water for filling the pool. We recommend the use of a hydrant or a water tank.

#### Important note:

**SWIMMING POOL HOSES** of appropriate length and diameter are required to put the pool and accessories into operation. We also recommend to buy a **SWIMMING POOL MAT** that matches the bottom area of the pool. The geotextile swimming pool mat is very important for the construction of the pool. Due to its properties it protects the swimming pool foil from possible mechanical and chemical damage from the subsoil.  
These and other pool accessories can be found in Marimex CZ s.r.o. offer.

## B. CHOOSING THE SITE FOR BUILDING THE POOL

### 1. POOL, FILTRATION AND SOLAR PANEL PLACEMENT

The diagram below shows the basic layout of the pool, its accessories and distribution. Follow the diagram to select a suitable location. Try to arrange the individual parts of the installation so that they correspond to the drawing, the requirements imposed on them (see below), and at the same time so that they do not unnecessarily increase the total cost of construction (their mutual distance, ...).

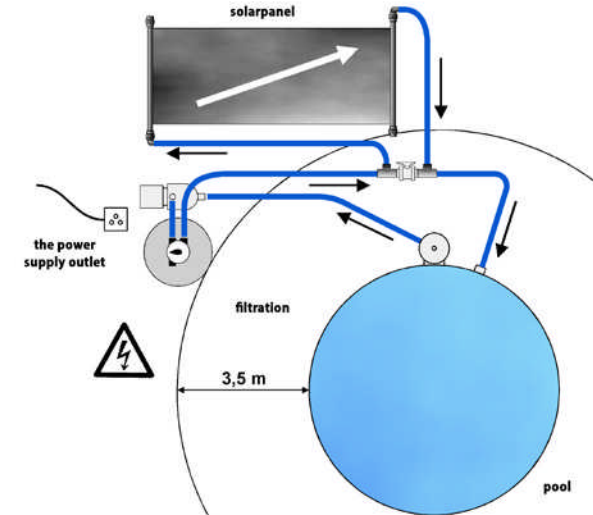

Figure B-1, the layout of the pool and its accessories

### 2. ELECTRICAL INSTALLATION

#### Important note:

If sand filtration or other electrical equipment is to be installed around the pool, it is necessary to select the location of the pool on the site so that this equipment (filtration,...) can be installed, as prescribed, 3.5 m from the wall of the pool. At the same time, it is necessary to take into account the location of the power supply (socket) within the reach of the power cord of this device.

For electrical equipment around the pool:

- ČSN 33 2000-7-702 applies to the location and installation of electrical equipment around the pool.
- Do not place a electric outlet or a filtration pump or other electrical equipment (in accordance with ČSN 33 2000-7-702) within 3.5 m of the pool wall.
- The power supply outlet for the outdoor device must be equipped with a residual current device with a actuating current of 30 mA (ČSN 33 2000-4-47).

#### Important note:

**The electrical installation is the responsibility of the buyer (customer).**

### 3. FILTRATION UNIT

A suitable place for the filtration must have a solid horizontal base, be easily accessible, protected from rain, sunlight and possible flooding. Do not install in sumps, shafts, etc., as there is a high risk of flooding the electric pump with water.

Select a location where there will be at least 10 cm of air behind the pump motor to cool the motor. There must also be sufficient space for inspection and maintenance above and around the filtration.

A single-phase electric outlet complying with the relevant ČSN standard must be nearby. If an extension cable is used, it must be H07RN-F with a cross-section of at least 1 mm<sup>2</sup>. We recommend using a horizontal plate of any solid material of approx. 40 x 60 cm as a base under the filtration.

For safety reasons, install the filtration so that the minimum distance from the edge of the pool is 3.5 m. Route the suction and return pipes / hoses as directly as possible and as sloping as possible to the pump or valve. Increasing the distance between the unit and the pool as well as the complexity of the pipeline have a negative effect on the properties of the filtration unit.

Install the filtration unit below the water level in the pool (with the pump not lower than 2 m below the water level). Installation above the water level is also possible (with a pump not more than 1.5 m above the water level), but in this case a non-return valve in the pump suction must be used. See the schematic illustrations of the filter-pool connection:

#### VERSION WITH PUMP BELOW WATER LEVEL

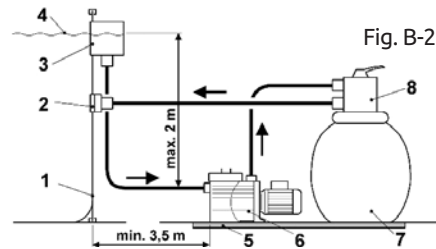

Fig. B-2

#### VERSION WITH PUMP AT WATER LEVEL

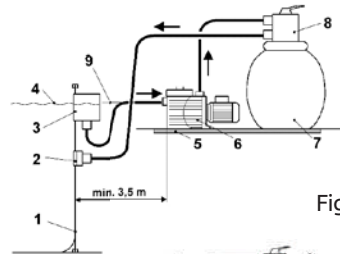

Fig. B-3

#### VERSION WITH PUMP ABOVE WATER LEVEL

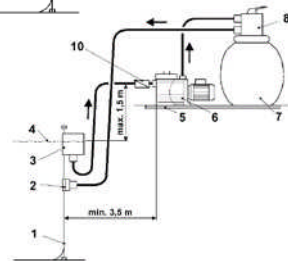

Fig. B-4

#### Key to the figures:

- 1 pool wall
- 2 return nozzle
- 3 skimmer
- 4 water level
- 5 base under filtration
- 6 pump
- 7 filtration container
- 8 valve
- 9 axis of the pump inlet passage
- 10 Non-return valve of the pump suction

### 4. SOLAR HEATING

Place the panel to a place where there is plenty of direct sunlight (at least 6 hours a day). The longer the sun shines on the panel, the better the heating result. If you choose a slanted installation (on a roof, wall, fence, frame, etc.), orient the panel south to south-west. The optimum inclination of the panel for the May-September period is between 30-45 degrees. When looking for a suitable place, consider the distance from the filtration unit and the pool. This distance should not be unnecessarily long in order not to increase the loss in the hoses and to reduce the efficiency of the filtration system. It is therefore recommended to install the solar heating near and at the pool level.

For safety reasons, do not install the panel within 1.5 meters of the pool. This could make it easier for the children or animals to enter the pool.

Also take into account the possible ambient operation, such as lawn mowers, etc., and select the placement of the panel so that there is no mechanical damage from e.g. flying stones. It is advisable to place the solar panel on a special stand, which can be purchased in a shop or at the Marimex e-shop.

The user of the pool is obliged to ensure that the panel and the stand are sufficiently attached to the ground so that any gust of wind cannot damage the installation.

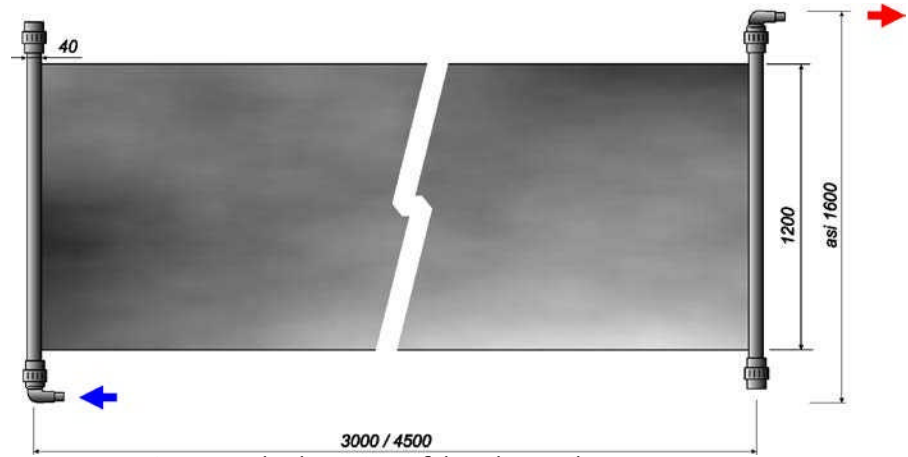

Figure B-5, the dimensions of the solar panel

#### Note:

Various solar heating systems can be offered together with the pool.

The approximate dimensions of the most common ones are stated below:

The basic dimensions of the 1,8 m<sup>2</sup> panel is 1 200 x 1 500 mm and it is in portrait orientation.

The basic dimensions of the 3,6 m<sup>2</sup> panel is 1 200 x 3 000 mm.

## 6. THE BODY OF THE POOL

### a. CHOOSING THE SUITABLE GROUND FOR THE INGROUND SWIMMING POOL

Take special care when choosing the right place for your pool:

- Select a site with the appropriate dimensions.
- Select a place where the sun shines all day. Avoid places where the ground is a fill, waterlogged areas (marsh), or places with underground areas such as water reservoirs, septic tanks, canals, etc.
- Plan the location of the pool so that there is minimal space around the pool required for handling during installation and for future use of the pool (min. 1 m).

### b. PLACES TO AVOID

**Do not place the swimming pool** in any of the following locations:

- Near trees and higher shrubs. Leaves and other debris fall directly into the pool and increase its pollution.
- Under overhead power lines and clothes lines.
- In places with poor natural drainage. The pool may be flooded with water, or the pressure caused by the ground water may damage it.

### c. PLAN AHEAD

- Will you later build adjacent seating, roofing, etc.? Leave enough space around.
- Be aware that the surrounding vegetation (trees, shrubs) will grow and can shade the pool.
- Will you use pool accessories or other equipment that requires electricity? Position your pool so that this equipment can be installed in accordance with the safety regulations (see instructions for this equipment). Have a qualified electrician install the electric outlet and residual-current device.

### d. CONDITIONS OF SINKING THE SWIMMING POOL IN THE GROUND

- The pool must stand on an unmade ground, not on a fill.
- It is necessary to check the ground water level at the construction site and whether it does not fluctuate depending on the season. The classification of the base of the pool and its absorption capacity (pay attention especially to clays) is also important. The ground water will also be influenced by the way of its withdrawal from the surrounding plots depending on the subsoil during the spring snow melting or during the rainy season. In case of unfavourable hydrogeological conditions, take appropriate measures to drain the land, i.e. create a drainage from the bottom of the pool or build a sump next to the pool, where a submersible pump with a level switch will be installed, and the water will be drained into the rainwater drain or sewer.
- It is especially recommended to address the restriction of access to the pool. The inground pool is easily accessible for children or animals. Due to their safety, it is necessary to secure the surroundings of the pool before children and animals enter the pool.

## C. SUB-BASE PREPARATION FOR THE POOL

Preparation of the sub-base for the pool can be found in the Installation Instructions.

## D. IMPLEMENTATION OF THE EXCAVATION FOR SINKING THE ORLANDO SWIMMING POOL IN THE GROUND

### 1. SINKING IN THE GROUND, ORIENTATION AND OTHER RECOMMENDED MATERIAL

Before commencing excavation work, we recommend carefully considering:

- the installation of the pool in the ground with regard to the incorporation of the pool into the surroundings and also in terms of finishing costs;
- skimmer orientation with respect to the slope of the terrain, because of the ease of pool connection, filtration and other accessories.

ORLANDO SWIMMING POOL	CIRCLE	CIRCLE	CIRCLE	CIRCLE
Basic diameter of the body of the pool	360 cm	458 cm	458 cm	550 cm
Actual diameter of the pool (max)	366 cm	464 cm	464 cm	560 cm
Diameter of the foot of the excavation (min)	390 cm	490 cm	490 cm	580 cm
Height of the pool wall	107 cm	107 cm	120 cm	120 cm
Indicative quantity of the concrete for every 10 cm of the height of the fill	0,18 m <sup>3</sup>	0,22 m <sup>3</sup>	0,22 m <sup>3</sup>	0,27 m <sup>3</sup>
Studded membrane – approximate length	12 m	15 m	15 m	19 m

ORLANDO SWIMMING POOL	OVAL
Basic dimensions of the body of the pool	366 x 549 cm
Actual dimensions of the pool (max)	388 x 559 cm
Dimension of the foot of the excavation (min)	400 x 583 cm
Height of the pool wall	120 cm
Indicative quantity of the concrete for every 10 cm of the height of the fill	0,24 m <sup>3</sup>
Studded membrane – approximate length	17 m

**\* Warning:** The excavation of the oval pool must be extended at the longer side of the oval in order to make space for side struts (see the respective site drawings at the end of the Instructions).

#### Important note:

The connection of the skimmer, filtration and water heating is done under the ground surface as a standard. It is therefore necessary to protect the pool hoses from soil pressure. We recommend using a drainage pipe with a diameter of min. 100 mm and the length corresponding to the intended use (see the layout of the pool and its accessories in Figure B-1).

#### Important note:

The basic dimensions of the pool are used primarily to determine the basic construction dimensions during site preparation. The actual dimensions of the pool are given by the construction of the lower and top frame, which is formed by rounded rails around the perimeter, and the actual construction. When planning related buildings, e.g. roofing, stages etc., the actual dimensions, not the basic ones, must be taken into account.



2. EXCAVATION

The excavation for the body of the pool should be done either by a machine or manually, so that the foot of the excavation is at least 15 cm larger than the exact size of the pool (see the table above). The space around the pool is necessary mainly for assembly. In the case of oval pools, the excavation must be carried out so that the cross struts of the pool can be installed. The dimensions of the excavation must correspond to the drawing of the relevant pool, which is shown in the Drawings section.



If the skimmer is located below the ground level, the shape of the excavation must be adjusted accordingly to allow the installation of a mounting shaft to access the skimmer (see figures D-1 and D-2). The mounting shaft should be about 35 x 55 cm in size so that it can be covered with a standardized 40 x 60 cm board. Therefore, the excavation for the shaft should be about 80 cm wide, located about 50 cm from the pool wall and deep enough (depending on the depth of pool body that is sank in the ground). In the case of circular pools it is up to the user where to place the shaft, in the case of oval pools it is necessary to choose the shaft excavation from several positions exclusively in the circular part of the pool, as shown in Figure D-3.

If the shaft is to be built, it will also be necessary to excavate (across the shovel width) between the skimmer and the position of the filtration. Drop this excavation from the filtration to the shaft or from the shaft to the filtration so that water can be drained from the hoses during wintering. Run the excavation perpendicularly to the pool (shaft) to create the right conditions for the assembly and disassembly of the pool hoses. Leave this excavation exposed so that it is possible to insert the pool hoses into the drainage pipe before laying it on the bottom of the excavation. Do not fill the drain pipe into the excavation!

After excavation, it is recommended to secure the excavation against the sliding of the walls.

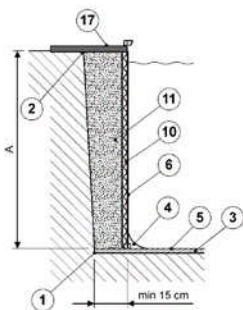

Figure D-1, cross-section of the excavation for the pool

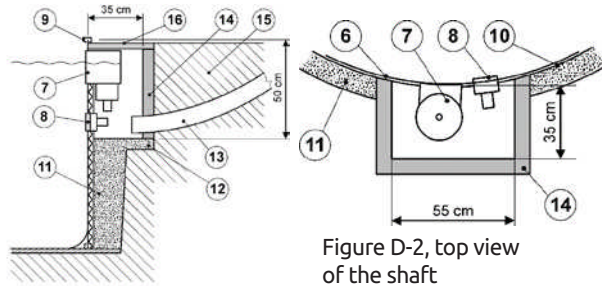

Figure D-2, top view of the shaft

Key to the Figures D-1 and D-2:

- |                          |  |
|--------------------------|--|
| 1 foot of the excavation | 3 compacted layer of the sand up to 2 cm |
| 2 foot of the excavation | 4 corner filling                         |
|                          | 5 geotextile mat                         |

- 6 foil and wall of the pool
- 7 skimmer
- 8 return nozzle
- 9 top frame of the pool
- 10 studded membrane
- 11 concrete fill
- 12 bottom of the shaft

- 13 drain pipe
- 14 brick shaft
- 15 soil
- 16 shaft cover
- 17 paving around the pool
- A maximum depth of sinking the pool in the ground



Important note:

It is necessary to check the ground water level at the construction site and whether it does not fluctuate depending on the season. The classification of the base of the pool and its absorption capacity (pay attention especially to clays) is also important. The ground water will also be influenced by the way of its withdrawal from the surrounding plots depending on the subsoil during the spring snow melting or during the rainy season.

**In case of unfavourable hydrogeological conditions, take appropriate measures to drain the land,** i.e. create a drainage from the bottom of the pool or build a sump next to the pool, where a submersible pump with a level switch will be installed, and the water will be drained into the rainwater drain or sewer.

OVAL ORLANDO PREMIUM

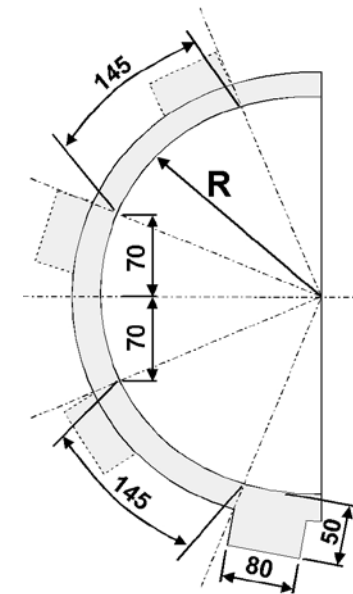

Figure D-3, position of the shaft for skimmer for oval swimming pools  
R ... radius of circular part of the pool

STAGE 2 - INSTALLATION OF THE SWIMMING POOL

Installation of the pool can be found in the Installation Instructions.

## A. FINISHING WORK

### Important note:

During the finishing works, the pool must be completely filled with water.

### External protection of the pool wall

Install studded membrane around the pool, embossing against the wall. The membrane must be cut around the skimmer. This membrane protects the pool wall against mechanical damage and ensures ventilation of moisture

### Ensuring the stability of the pool construction

The inground pool is exposed to the pressure of the surrounding soil and it is therefore necessary to increase the external rigidity of the construction of the pool wall by concrete fill. If the pool is surrounded only by sand, soil or other unpaved material, there is a risk of slide and collapse of the pool.

The fill of the pool is done with a dry concrete mix. The approximate amount can be calculated from the data in the table in section D. Implementation of the excavation for sinking the ORLANDO swimming pool in the ground, multiplied by the depth of the sinking the pool in the ground in decimetres. Mix sand (preferably river) and SPC 325 cement in a ratio of 5 shovels of sand to 1 shovel of cement. Mix the thoroughly dry mixture and then moisten so it can be held in a hand (does not crumble or slip between the fingers).

Fill around the perimeter of the pool in two levels. First about 5 cm below the level of the return nozzle together with concreting the bottom of the shaft for the skimmer.

The next day, build a clay brick shaft around the skimmer and return nozzle (see Figure D-2). The top of the shaft must be about 1-2 cm above the top of the skimmer. Then pour the concrete mixture around the pool to the desired height. Also ensure the drainage the shaft space to prevent accumulation of the rainwater.

After the concrete has hardened, cut off the excess of the studded membrane.

### Important note:

During finishing work, take precautions so that dirt or stones from the area around the outer frame (e.g. from the interlocking paving layer) cannot enter the space between the pool wall and the studded membrane. E.g. by concrete fill, use of separating foil, etc. This dirt, if fitted between the studded membrane and the wall, may cause the wall to bulge and possibly damage the wall.

### Note concerning the oval swimming pool

The technological procedure for filling the pool is the same as for the circular pool, but we recommend to do simple formwork in the excavation area for the side struts of the pool in order to avoid unnecessarily increasing of the consumption of concrete. After the concrete has hardened and the formwork has been removed, cover the remaining excavation space with soil and compact.

### Note concerning the winterization of the swimming pool

When the pool is winterized, it is necessary to use an end cap to close the return nozzle hole and during this period keep the water level under the skimmer so that water cannot flow through it into the shaft.

## B. ADJUSTMENT AROUND THE POOL

Final finish of the area surrounding the pool depends on your requirements on its appearance. The basic requirement when choosing the final finish is safety. The selected paving must be anti-slip and frost-resistant.

We recommend, for example, a layer of pebble (large stones of sieved sand), interlocking concrete pavement or artificial sandstone.

### Important safety warning

**A swimming pool, especially an inground swimming pool, is a permanent source of risk of injury or drowning of people and animals moving around it. Care should be taken to prevent children and animals from entering the pool.**

Access to the pool must be secured by appropriate means (fencing, etc.) to reduce the risk of drowning or injury of people, especially children.

Cover the shaft around the skimmer of the inground pools with a suitable board that meets the following requirements:

- it is light enough to allow access to the skimmer lid for cleaning or connecting the pool vacuum cleaner,
- it is strong enough for you to walk on it.

### WARNING:

If the pool foil is to be replaced, the top frame of the pool will have to be removed.

Therefore, leave the top frame freely accessible when adjusting the surroundings of the pool. In the area around the top frame it is recommended to use a solution allowing free access to the top frame, e.g. removable interlocking pavement, see grey tile series in the figures below.

If the above warning is ignored, the replacement of the pool foil is possible only at the cost of damage to the surrounding area of the pool.

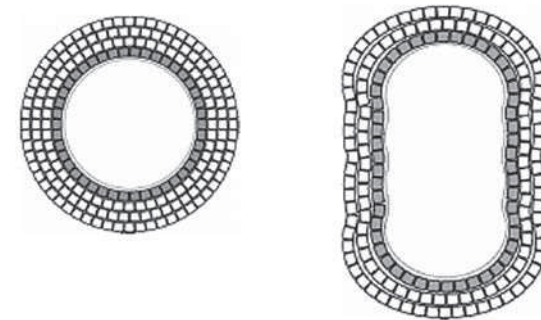

The Orlando swimming pools are equipped with plastic self-closing frame. In case of dismantling and changing the foil, it is necessary to keep free access to the frame from above. From the outside, 6 cm wide and 6 cm deep.

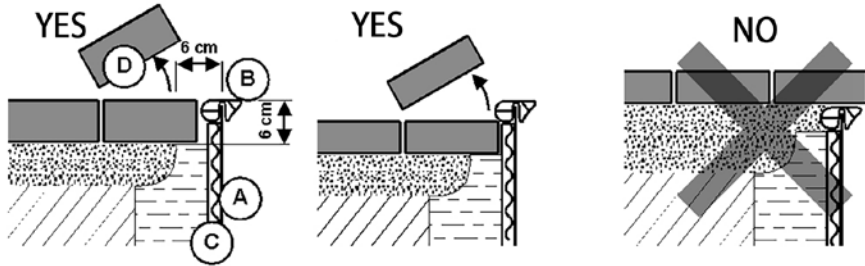

The Orlando swimming pools are equipped with metal frame. The top rails of the frame are with the bottom part of the frame connected by buttresses and connectors. On the outside of the connectors there is a screw that secures the connection between the connector and the buttress. The top frame can be removed after disassembly of these connectors. In case of dismantling and changing the foil, it is necessary to keep free access to the frame from above and from the outside (at least 6 cm in width and 6 cm in depth). If a paving is used, it is necessary to leave the paving adjacent to the entire top frame removable.

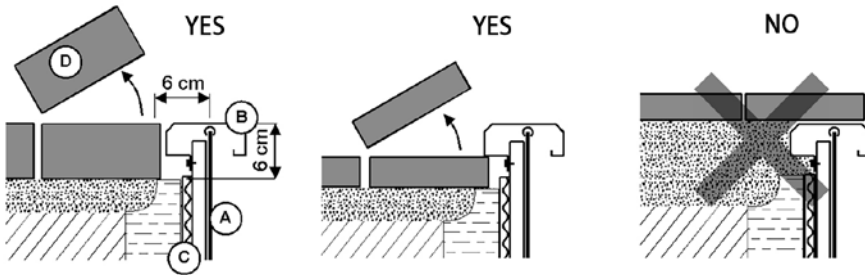

When adjusting the surrounding area of the pool, make sure that there is sufficient space to remove and install the top frame, including its screw connections.

**Key to the figures:**

- A wall and foil
- B top frame
- C studded membrane (outside the pool wall)
- D paving

- sub-base under the paving
- concrete fill
- unmade ground

**C. IN CONCLUSION**

The use and maintenance of the swimming pool and accessories is described in the operating instructions supplied with the pool. You must read the instructions before use.

**DRAWINGS OF THE BUILDING SITES**

**DIMENSIONAL DRAWING OF THE CIRCULAR SWIMMING POOL SITE**

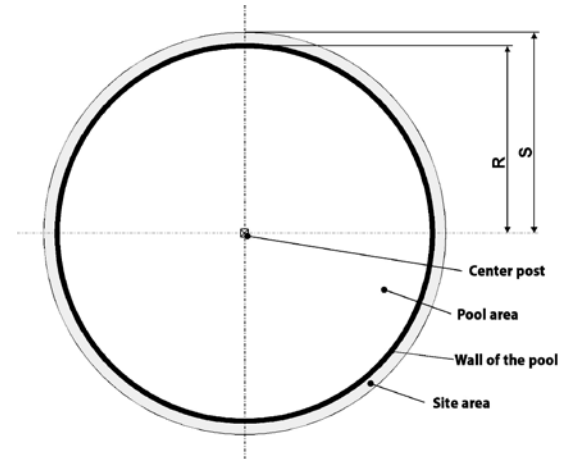

Diameter of the pool ORLANDO type	3,6 m	4,6 m	5,5 m
R radius of the pool	180 cm	230 cm	275 cm
S radius of the site	195 cm	245 cm	290 cm

**DIMENSIONAL DRAWING OF THE ORLANDO OVAL SWIMMING POOL SITE**

Dimension
R 183 cm
S 200 cm
L 91,5 cm
M 45 cm
P 90 cm
T 274 cm
W 300 cm
X 183 cm
Y 205 cm
Z 304 cm

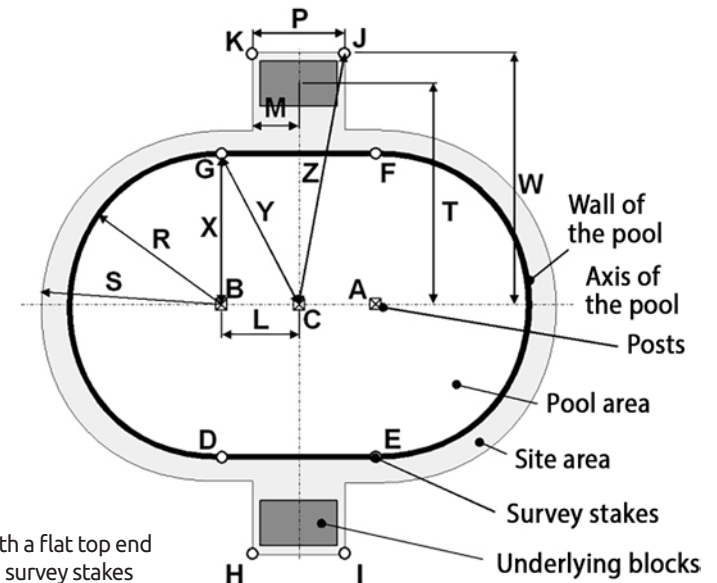

A-B-C posts with a flat top end  
D-E-F-G-H-I-J-K survey stakes

## Appendix of INSTRUCTIONS FOR THE STRUCTURAL PREPARATION OF GARDEN SWIMMING POOLS

### Basic Requirements for Making a Concrete Slab for ORLANDO / ORLANDO PREMIUM Garden Swimming Pools

#### Introduction

A properly compacted soil surface is sufficient as a base under the ORLANDO swimming pool, as described in the **Instructions for the Structural Preparation for Garden Swimming Pools**. Concrete bottom slab is an alternative that allows a higher level of flatness and hardness of the bottom of the pool. However, it is necessary to realize that this will make the construction of the swimming pool more expensive.

Generally speaking, a concrete slab is not necessary for the construction of the ORLANDO swimming pool. However, it is necessary to fill the concrete around the wall of the pool in order to ensure the stability of the construction of the pool after sinking it into the ground (see the **Instructions for the Structural Preparation for Garden Swimming Pools**).

#### Important note:

First carefully read the Instructions for the Structural Preparation for Garden Swimming Pools and follow the instructions. This appendix describes a variant of the concrete bottom slab under the swimming pool. All other parts of the swimming pool installation described in the Instructions remain valid.

#### Description

The concrete bottom slab should be approximately 15 cm thick, made of C16/20 concrete mix (formerly B20), reinforced with a concrete KARI net (mesh 15 x 15 cm with a reinforcement diameter of 6 - 8 mm).

#### Preparatory work

Follow **Instructions for the Structural Preparation for Garden Swimming Pools** for site selection and substrate preparation. In case of doubt about the bearing capacity of the subsoil or the hydrogeological conditions, we recommend professional structural engineer assessment. It is also important to determine the basic (zero) level of the construction, i.e. the height to which the spot elevations of all the adjustments related to the installation of the pool will be related. The excavation and pool area must be constructed according to the site dimensioned drawings for the particular pool model. These dimensions are given in the **Instructions for the Structural Preparation for Garden Swimming Pools**. For clarity, they are also simplified in the table in **Drawing 1**. These dimensions also apply to the above-ground version of the pool without sinking it into the ground.

#### Construction work - concreting

Depending on the quality of the subsoil, it is possible to reinforce the bottom with gravel sub-base that is 50 mm thick. Gravel bed is not needed on solid, firm terrain. Subsequently, the slab of the bottom is concreted with 15 cm thick C16 / 20 concrete (formerly B20) with KARI net reinforcement at the top edge of the slab (see **Drawing 2**). It is important that the KARI net reinforces the entire surface of the slab to the edge, including the area for placing the inclined struts.

The surface of the slab must be perfectly horizontal and smoothed with a steel trowel. Further work is possible only after the reinforced concrete slab has hardened, i.e. after at least 7 days.

#### Mounting recommendations

Oval swimming pools are equipped with transverse steel strips, which are laid on the bottom of the pool. These steel strips are essential structural components of oval swimming pools. To prevent these strips from being visible under the pool foil, it is recommended to cover the slab

inside the swimming pool with a maximum of 2 cm thick fine sifted sand after installing the pool construction and before installing the geotextile mat and foil. Have the sand ready.

### DRAWINGS

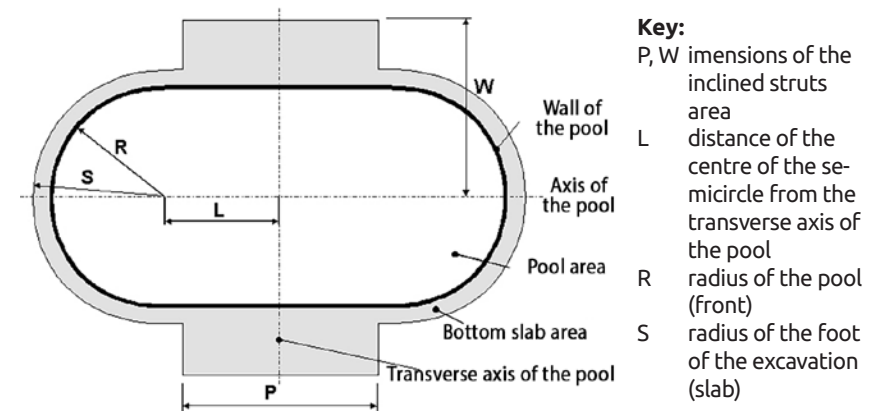

Drawing 1, ground plan of the slab

Swimming pool Dimensio	Circular		Oval
R	180 cm	230 cm	275 cm
S (min)	195 cm	245 cm	290 cm
L	-	-	91,5 cm
P	-	-	60 cm
W	-	-	300 cm

**Note:** The dimensions are in centimetres..

**Note:** The P dimension is reduced in comparison with the data in the **Instructions for the Structural Preparation for Garden Swimming Pools** so that there is a space of approximately 30 cm on the outside of the outside inclined struts.

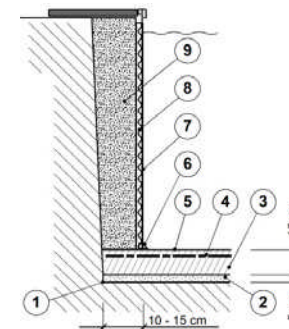

#### Key:

- 1 foot of the excavation
- 2 gravel sub-base, 5 cm thick
- 3 concrete slab, 15 cm thick
- 4 slab reinforcement, KARI net  $\varnothing$  6 mm or  $\varnothing$  8 mm, mesh 15 x 15 cm
- 5 geotextile mat
- 6 bottom rail
- 7 foil and wall of the pool
- 8 studded membrane
- 9 concrete fill (after filling the pool with water)

Drawing 2, side cross-section of the slab and fill





## HINWEISE FÜR DIE BAUVORBEREITUNG DER GARTENPOOLS

### Sehr geehrter Kunde, sehr geehrte Kundin,

erlauben Sie uns, dass wir uns bei Ihnen auf diesem Weg für das Vertrauen bedanken, mit dem Sie bei uns das Schwimmbecken ORLANDO/ORLANDO PREMIUM eingekauft haben. Wir glauben, dass es Ihre Erwartungen erfüllt und dass Sie mit unseren Produkten und Dienstleistungen zufrieden sein werden. Damit Ihr Pool mit dem Zubehör möglichst lange aushält und zu Ihrer Zufriedenheit dient, ist es nötig, die unten angegebenen Hinweise und Empfehlungen zu beachten, die beschreiben, wie der Standort für das Schwimmbecken und dessen Zubehör vorzubereiten ist und wie die Umgebung des Pools zu gestalten ist, damit sein Betrieb sicher ist.

Marimex CZ s.r.o.

### Einleitungsinformationen:

Der Aufbau des Pools und des Zubehörs besteht aus drei Etappen:

1. ETAPPE: Auswahl und Vorbereitung des Standorts für Ihr Schwimmbecken und sein Zubehör,
2. ETAPPE: Aufbau des Schwimmbeckens selbst und seine Inbetriebnahme,
3. ETAPPE: Vollendungsarbeiten und Nachbehandlung der Umgebung.

**Der Käufer (Kunde) ist für die 1. - 3. Etappe verantwortlich.**

Zu Ihrer Information geben wir das Verzeichnis des meistverkauften Zubehörs zu den Pools **ORLANDO** an:

- Poolfolie
- Poolunterlage
- Poolleiter
- Sandfiltration
- Abdeck- und Solarplane
- Solarheizung
- Poolchemie

Aktuelles Angebot – siehe [www.marimex.cz](http://www.marimex.cz)

### INHALTSVERZEICHNIS:

ETAPPE 1: Auswahl und Vorbereitung des Standorts für das Schwimmbecken und sein Zubehör	49
A. Sicherung des notwendigen Materials	49
B. Auswahl des Standortes für den Aufbau des Schwimmbeckens	50
C. Vorbereitung der Unterlage für das Schwimmbecken	54
D. Realisation des Aushubs für den Einbau des Pools ORLANDO	54
ETAPPE 2: Aufbau des Schwimmbeckens selbst und seine Inbetriebnahme	56
ETAPPE 3, Vollendungsarbeiten	57
A. Vollendungsarbeiten	57
B. Gestaltung der Umgebung des Schwimmbeckens	58
SKIZZEN DER BAUSTELLEN	60

## ETAPPE 1 – AUSWAHL UND VORBEREITUNG DES STANDORTS

### A. SICHERUNG DES NOTWENDIGEN MATERIALS

Im Verlauf der Vorbereitung des Untergrunds des Pools und seiner Montage wird das unten angegebene Material notwendig sein, das vom Kunden gesichert wird.

POOL ORLANDO	Durchmesser 3,6 m	Durchmesser 4,6x1,07m	Durchmesser 4,6x1,2 m
GESIEBTER GRUBENSAND (m <sup>3</sup> ) zum Ausgleich der Bodenunebenheiten	0,2	0,3	0,3
GESIEBTER GRUBENSAND (m <sup>3</sup> ) zur Bildung der Eckausfüllung *	0,2	0,3	0,3
NOTWENDIGE WASSERMENGE (m <sup>3</sup> ) **	10	16	18

POOL ORLANDO	Abmessung 5,5 m	Abmessung 3,7 x 5,5 m
GESIEBTER GRUBENSAND (m <sup>3</sup> ) zum Ausgleich der Bodenunebenheiten	0,5	0,4
GESIEBTER GRUBENSAND (m <sup>3</sup> ) zur Bildung der Eckausfüllung *	0,4	0,5
NOTWENDIGE WASSERMENGE (m <sup>3</sup> ) **	26	19
PFLASTERBLÖCKE (ca. 50 x 50 x 5 cm)	-	2

**Anmerkung:** Das weitere notwendige Material ist im Teil D. Realisation des Aushubs für den Einbau des Pools ORLANDO angegeben.

**Anmerkung:** Bereiten Sie sich den gesiebten Grubensand, der keine Körner mit scharfen Kanten beinhaltet, vor und benutzen Sie ihn während der Vorbereitung der Baustelle. Sie reduzieren damit die Gefahr der Beschädigung der Poolfolie.

**Hilfe:** 1 m<sup>3</sup> Sand sind etwa 15 eben aufgeladene Schubkarren

### Legende:

\*) Wir empfehlen, den Sand in der unmittelbaren Nähe des Standorts des Pools anzubringen. Wir empfehlen, den fein gesiebten Sand zu benutzen, der keine Körner mit scharfen Kanten beinhaltet.

\*\*) EMPFEHLUNGEN: Für den genügend schnellen, reibungslosen und hochwertigen Bauverlauf ist es geeignet, eine möglichst ausgiebige Wasserquelle für das Auffüllen des Pools abzusichern. Wie empfehlen, einen Hydranten oder die Wasserzufuhr mit einem Tankfahrzeug auszunutzen.

### Wichtig:

Zur Inbetriebnahme des Pools und des Zubehörs sind **POOLSCHLÄUCHE** mit der entsprechenden Länge und dem entsprechenden Durchmesser notwendig. Ferner empfehlen wir, eine **POOLUNTER-LAGE** zu kaufen, die der Fläche des Poolbodens entspricht. Die Poolunterlage aus den Geotextilien ist für den Aufbau des Pools sehr wichtig. Dank ihrer Eigenschaften schützt die Poolfolie gegen mögliche mechanische und chemische Beschädigungen vom Untergrund.  
Dieses und weiteres Poolzubehör finden Sie im Angebot der Gesellschaft Marimex CZ s.r.o.



## B. AUSWAHL DES STANDORTS FÜR DEN AUFBAU DES SCHWIMMBECKENS

### 1. ANBRINGUNG DES POOLS, DER FILTRATION UND DES SOLARPANELS



Aus dem unten angegebenen Schema ist die Grundanordnung des Pools, seines Zubehörs und der Verteilungen sichtbar. Wählen Sie einen geeigneten Ort nach diesem Schema aus. Bemühen Sie sich, die einzelnen Aufstellungsteile gegenseitig so anzuordnen, dass sie der Skizze und den daran gestellten Anforderungen (siehe weiter) entsprechen und dass sie zugleich die Gesamtbaukosten (ihre gegenseitige Entfernung, ...) nicht umsonst verteuern

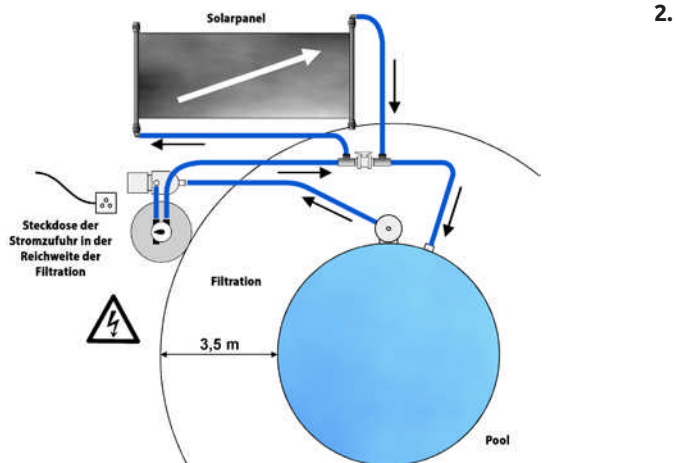

Obrázek B-1, rozmístění bazény a jeho příslušenství

### ELEKTROINSTALLATION

#### Wichtig:

Wenn die Sandfiltration oder eine andere Einrichtung in der Nähe des Pools zu installieren sind, ist es nötig, solche Anbringung des Pools im Standort zu wählen, dass es möglich ist, diese Einrichtung (Filtration, ...) im vorgeschriebenen Abstand von 3,5 m von der Wand des Pools zu installieren. Zugleich ist es nötig, auch die Anbringung der Stromzufuhr (Steckdose) in der Reichweite der Anschlusschnur dieser Einrichtung in Betracht zu ziehen.

Für elektrische Einrichtungen in der Umgebung des Pools gilt es:

- Für die Anbringung und Installation der elektrischen Einrichtungen in der Umgebung des Pools gilt die Norm ČSN 33 2000-7-702.
- Bringen Sie im Abstand von 3,5 m von der Wand des Pools weder die Steckdose der Stromzufuhr, noch die Pumpe der Filtration oder eine andere elektrische Einrichtung (im Einklang mit der Norm ČSN 33 2000-7-702) an.
- Die Steckdose der Stromzufuhr zur Einspeisung der Außeneinrichtung muss mit einem Fehlerstromschutzschalter mit dem Ansprechstrom 30 mA (ČSN 33 2000-4-47) ausgerüstet werden.

#### Důležitost:

**Wichtig: Für die Elektroinstallation haftet der Käufer (Kunde).**

### 3. FILTRATIONSEINHEIT

Der geeignete Ort für die Anbringung der Filtration muss den festen waagerechten Untergrund haben, er muss gut zugänglich sein und vor dem Regen, den Sonneneinstrahlungen und vor der möglichen Überschwemmung mit Wasser geschützt werden. Vermeiden Sie die Installation in Becken, Schächten u. ä., weil es hier die hohe Gefahr der Überschwemmung der Elektropumpe mit Wasser besteht.

Wählen Sie einen Ort aus, wo es hinter dem Motor der Pumpe den Raum von mindestens 10 cm für die Luftzufuhr zur Motorkühlung gibt. Auch über der Filtration und um die Filtration herum muss es den genügenden Raum zur Durchführung der Kontrolle und der Instandhaltung geben. In der Nähe muss eine Einphasenstromsteckdose sein, die der entsprechenden Norm ČSN entspricht. Wenn Sie ein Verlängerungskabel benutzen, muss es vom Typ H07RN-F mit dem Aderdurchschnitt von mindestens 1 mm<sup>2</sup> sein.

Als die Unterlage unter die Filtration empfehlen wir, eine waagerechte Platte aus dem beliebigen festen Material in der Größe von ca. 40 x 60 cm zu nutzen.

Aus den Sicherheitsgründen installieren Sie die Filtration so, dass der kleinste Abstand von dem Rand des Pools 3,5 m beträgt. Die Saug- und Rücklaufrohrleitung/-Schläuche führen Sie so, dass sie am geradesten und möglichst im Gefälle zur Pumpe oder zum Ventil sind. Die Vergrößerung des Abstands zwischen der Einheit und dem Pool und auch die Kompliziertheit der Rohrleitung haben den negativen Einfluss auf die Eigenschaften der Filtrationseinheit.

Installieren Sie die Filtrationseinheit unter das Niveau des Wasserspiegels im Pool (mit der Pumpe maximal 2 m unter dem Niveau des Wasserspiegels). Auch die Installation über dem Niveau des Wasserspiegels (mit der Pumpe höchstens 1,5 m über dem Niveau des Wasserspiegels) möglich, aber in diesem Fall ist es nötig, eine Rückflussklappe in der Ansaugung der Pumpe zu benutzen. Siehe schematische Abbildungen der Verbindung der Filtration und des Pools:

#### AUSFÜHRUNG MIT DER PUMPE UNTER DEM NIVEAU DES WASSERSPIEGELS

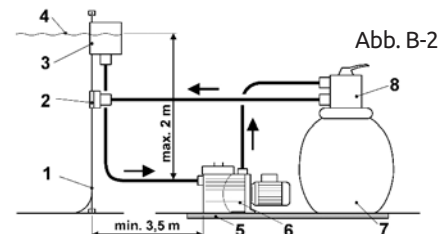

#### AUSFÜHRUNG MIT DER PUMPE IM NIVEAU DES WASSERSPIEGELS

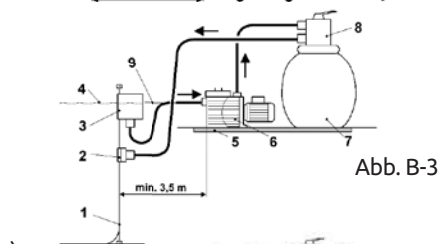

#### AUSFÜHRUNG MIT DER PUMPE ÜBER DEM NIVEAU DES WASSERSPIEGEL

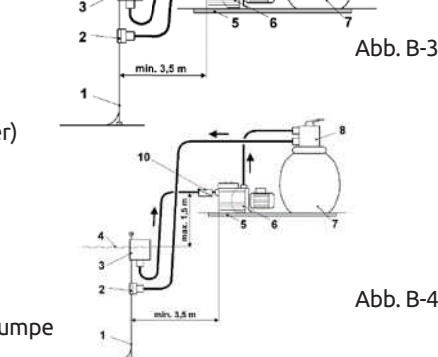

#### Legende zu Abbildungen:

- 1 Wand des Pools
- 2 Rückflussdüse
- 3 Sammler der Verschmutzungen (Skimmer)
- 4 Wasserspiegel
- 5 Sockel unter die Filtration
- 6 Pumpe
- 7 Filterbehälter
- 8 Ventil
- 9 Achse des Saugstutzens der Pumpe
- 10 Rückflussklappe in der Ansaugung der Pumpe



## 4. SOLARHEIZUNG

Bringen Sie das Panel dorthin an, wo es genügendes Sonnenlicht (mindestens 6 Stunden pro Tag) gibt. Je länger die Sonne das Panel bescheint, desto besser ist das Ergebnis der Erwärmung. Wenn Sie die schräge Installation (am Dach, an der Wand, am Zaun, am Rahmen u. ä.) wählen, orientieren Sie das Panel in den Süden bis Südwesten. Die optimale Neigung des Panels für die Periode der Nutzung vom Mai bis zum September ist zwischen 30-45 Grad. Beim Suchen eines geeigneten Ortes ist es nötig, den Abstand von der Filtrationseinheit und vom Pool zu berücksichtigen. Dieser Abstand sollte nicht überflüssig groß sein, dass die Verluste in den Schläuchen nicht erhöht werden und dass die Wirksamkeit des Filtrationssystems nicht herabgesetzt wird. Deshalb wird es empfohlen, die Solarheizung in der Nähe des Pools und auf dessen Niveau zu installieren.

Aus den Sicherheitsgründen installieren Sie das Panel in der Entfernung weniger als 1,5 m von dem Pool nicht an. Es könnte den Eintritt von Kindern oder Tieren in den Pool erleichtern. Ziehen Sie auch den möglichen Betrieb in der Umgebung, z.B. Grasmäher u. ä. in Betracht und wählen Sie die Anbringung des Panels so, dass es zu der mechanischen Beschädigung z.B. durch die wegfliegenden Steine nicht kommen kann.

Es ist geeignet das Solarpanel auf einen speziellen Ständer anzubringen, der in der Verkaufsstelle oder im Onlineshop Marimex zu kaufen ist.

Der Pool-Benutzer ist verpflichtet, die genügende Befestigung des Panels und des Ständers zum Boden abzusichern, damit der eventuelle Windstoß die Installation nicht beschädigen kann.



Abbildung B-5, Abmessungen des Solarpanels

**Anmerkung:**

Gemeinsam mit dem Schwimmbecken können verschiedene Solarheizungen angeboten werden. Unten geben wir die Orientierungsmaße der üblichsten Anlagen an:

Die Grundabmessung des Panels 1,8 m<sup>2</sup> beträgt 1200 x 1500 mm und ist „hochkant“ gestellt.

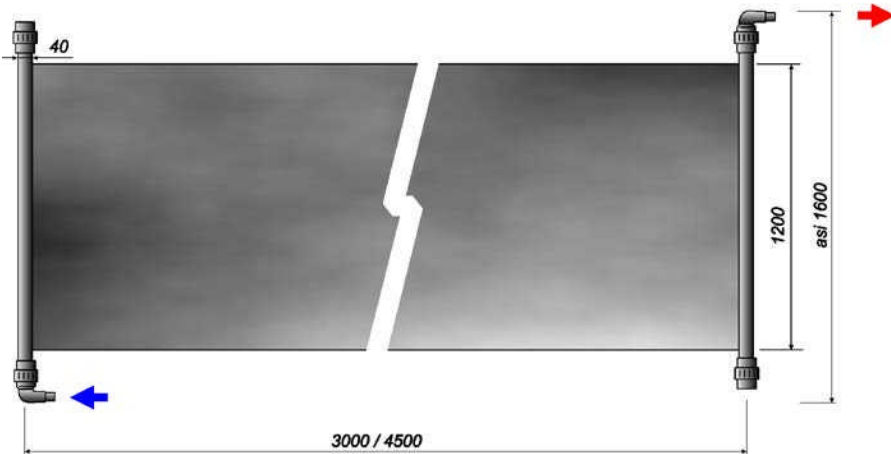
Die Grundabmessung des Panels 3,6 m<sup>2</sup> beträgt 1200 x 3000 mm

## 6. POOLKÖRPER

**a. AUSWAHL DES GEEIGNETEN TERRAINS FÜR DAS EINGELASSENE SCHWIMMBECKEN**

Widmen Sie die besondere Sorgfalt der Auswahl des richtigen Ortes für Ihr Schwimmbecken:

- Wählen Sie die Fläche mit den entsprechenden Abmessungen aus.
- Wählen Sie einen ganzjährig besonnten Platz aus. Vermeiden Sie die Orte, wo den Untergrund die Aufschüttung oder die versumpfte Fläche (Moor) bilden oder wo sich unterirdische Räume befinden, wie z.B. Wasserreservoir, Faulgruben, Kanäle u. ä. befinden.
- Planen Sie die Anbringung des Pools so, dass um den Pool herum der Mindestraum für die Manipulation bei der Montage und für die künftige Benutzung des Pools (min. 1 m) übrigbleibt.

**b. ORTE, DIE ZU VERMEIDEN SIND**

**Bringen Sie den Pool** auf keinem der folgenden Stellen an:

- In der Nähe der Bäume und höheren Sträuchern. Blätter und andere Verunreinigungen fallen dann direkt ins Schwimmbecken und erhöhen seine Verschmutzung.
- Unter der Hängestromleitung und Wäscheleinen.
- In den Orten mit der schlechten natürlichen Wasserableitung. Es kann zum Überschwemmen des Pools mit Wasser, beziehungsweise durch den Druck des Grundwassers zu dessen Beschädigung kommen.

**c. PLANEN SIE IM VORAUS**

- Werden Sie später eine anliegende Entspannungsecke, eine Überdachung u. ä. aufbauen? Lassen Sie den genügenden Raum ringsum.
- Achten Sie darauf, dass der benachbarte Bewuchs (Bäume, Sträucher) wachsen und den Pool beschatten können.
- Werden Sie das Pool-Zubehör oder andere Einrichtungen benutzen, die den Strom brauchen? Bringen Sie Ihren Pool so an, dass es möglich ist, diese Einrichtungen im Einklang mit den Sicherheitsvorschriften (siehe Anleitung dieser Einrichtungen) zu installieren. Mit der eventuellen Installation der Stromsteckdose und des Stromschutzschalters beauftragen Sie einen Mitarbeiter mit der entsprechenden Qualifizierung.

**d. BEDINGUNGEN ZUM EINLASSEN DES POOLS**

- Das Schwimmbecken muss auf dem gewachsenen Terrain, auf keiner Aufschüttung stehen.
- Es ist nötig, den Grundwasserspiegel im Bauort zu überprüfen und es ist zu überprüfen, ob dieses Grundwasser in der Abhängigkeit von der Jahreszeit nicht schwankt. Es sind auch die Klassifizierung des Untergrunds des Pools und seine Ansaugfähigkeit (Vorsicht auf Lehme) von Bedeutung. Den Einfluss auf das Grundwasser wird auch die Weise der Wasserzusammenziehung von benachbarten Grundstücken in der Abhängigkeit vom Untergrund in der Zeit der Frühlingschmelze oder in der Zeit der Wolkenbrüche haben. Im **Falle der ungünstigen hydrogeologischen Bedingungen sind geeignete Maßnahmen zur Entwässerung des Grundstücks durchzuführen**, d.h. die Drainage vom Boden des Pools zu gründen oder einen Behälter neben dem Pool aufzubauen, wo eine Tauchpumpe mit dem Niveauschalter angebracht wird, und man führt so das Wasser in die Regenwasserableitung oder in die Kanalisation ab.
- Es wird besonders empfohlen, die Zutrittsbeschränkung in den Raum des Pools zu lösen. Das eingelassene Schwimmbecken ist nämlich für Kinder oder Tiere einfach zugänglich. Im Interesse der Sicherheit ist es nötig, die Umgebung des Pools vor dem Eintritt der Kinder und Tiere ins Schwimmbecken zu sichern.

## C. VORBEREITUNG DER UNTERLAGE FÜR DAS SCHWIMM- BECKEN

Die Vorbereitung der Unterlage für das Schwimmbecken finden Sie in der Montageanleitung.



## D. REALISATION DES AUSHUBS FÜR DEN EINBAU DES POOLS ORLANDO

### 1. EINLASSEN, ORIENTIERUNG UND EMPFOHLENES WEITERES MATERIAL

Vor der Aufnahme der Aushubarbeiten empfehlen wir, sorgfältig zu erwägen:

- Einlassen des Pools mit Bezug auf die Eingliederung des Pools in die Umgebung und auch mit Bezug auf die Kosten für die Finalgestaltungen;
- Orientierung des Sammlers mit Bezug auf das Geländegefälle, und zwar aus dem Grund der Einfachheit der Verbindung des Pools, der Filtration und des weiteren Zubehörs.

POOL ORLANDO	KREIS	KREIS	KREIS	KREIS
Grunddurchmesser des Poolkörpers	360 cm	458 cm	458 cm	550 cm
Ist-Durchmesser des Pools (max.)	366 cm	464 cm	464 cm	560 cm
Durchmesser des Aushubfußes (min.)	390 cm	490 cm	490 cm	580 cm
Höhe der Pool-Wand	107 cm	107 cm	120 cm	120 cm
Die Orientierungsmenge vom Beton pro alle 10 cm Höhe der Umschüttung	0,18 m <sup>3</sup>	0,22 m <sup>3</sup>	0,22 m <sup>3</sup>	0,27 m <sup>3</sup>
Noppenfolie - annähernde Länge	12 m	15 m	15 m	19 m

POOL ORLANDO	OVAL
Grundabmessung des Poolkörpers	366 x 549 cm
Ist-Abmessung des Pools (max.)	388 x 559 cm
Abmessung des Aushubfußes (min.)	400 x 583 cm
Höhe der Pool-Wand	120 cm
Die Orientierungsmenge vom Beton pro alle 10 cm Höhe der Umschüttung	0,24 m <sup>3</sup>
Noppenfolie - annähernde Länge	17 m

**\*) Hinweis:** Der Aushub beim Ovalpool ist in der längeren Seite des Ovals um den Raum für die Seitenstützen zu erweitern (siehe entsprechende Skizzen der Baustellen am Ende der Hinweise).

#### Wichtig:

Die Verbindung des Sammlers, der Filtration und der Wassererwärmung wird standardmäßig unter der Terrainoberfläche vorgenommen. Es ist deshalb notwendig, den Schutz der Bassinschläuche vor dem Druck der Erdmasse zu sichern. Wir empfehlen, das Entwässerungsrohr mit dem Durchmesser min. 100 mm und mit der Länge, die der erwogenen Nutzung entspricht, zu benutzen (siehe Anbringung des Pools und dessen Zubehörs B-1).

#### Wichtig:

Die Grundabmessungen des Pools dienen vor allem zur Festlegung der Grundbauabmessungen bei der Vorbereitung des Standorts. Die tatsächlichen Abmessungen des Pools sind durch die Konstruktion des unteren und oberen Rahmens, der am Umkreis durch rundliche Leisten gebildet ist, und durch die tatsächliche Bauausführung gegeben. Bei der Planung der anschließenden Bauanlagen, z.B. der Überdachung, Podien u. ä., sind die tatsächlichen Abmessungen, nicht die Grundabmessungen in Betracht zu ziehen.

## 2. AUSHUB

Der Aushub für den Poolkörper sollte entweder maschinell oder manuell und so vorgenommen werden, dass die Abmessung des Fußes des Aushubs am Umkreis um mindestens 15 cm größer ist, als die genaue Abmessung des Pools ist (siehe die Tabelle oben). Der Raum um den Pool herum ist vor allem aus den Montagegründen notwendig. Bei den Ovalpools ist es nötig, den Aushub so durchzuführen, dass es möglich ist, die Querstützen des Pools zu installieren. Die Abmessungen des Aushubs müssen der Skizze des entsprechenden Pools entsprechen, die im Teil Skizzen angegeben ist.

Wenn der Sammler unter dem Terrainniveau angebracht ist, ist es nötig, die Form des Aushubs entsprechend anzupassen, damit es möglich ist, einen Montageschacht für den Zutritt zum Sammler aufzubauen (siehe Abbildungen D-1 und D-2). Der Montageschacht sollte die Abmessung von etwa 35 x 55 cm so haben, dass es möglich ist, ihn mit der typisierten Platte von 40 x 60 cm zu bedecken. Deshalb sollte der Aushub für den Schacht etwa 80 cm, breit, etwa 50 cm von der Wand des Pools und genügend tief (nach der Tiefe des Einlassens des Poolkörpers) sein. Bei den Kreis-pools hängt von dem Benutzer ab, wo er den Schacht anbringt, bei den Ovalpools ist es nötig, den Aushub für den Schacht von einigen Positionen ausschließlich im Kreisteil des Pools zu wählen, die auf der Abbildung D-3 angegeben sind.

Im Falle des Aufbaues eines Schachts wird es weiter nötig sein, einen Aushub (in der Breite einer Schaufel) zwischen dem Raum des Sammlers und dem Ort zur Anbringung der Filtration durchzuführen. Stellen Sie in diesem Aushub die Gefälle von der Filtration zum Schacht oder vom Schacht zur Filtration her, dass es bei der Einwinterung möglich ist, das Wasser aus Schläuchen auszulassen. Führen Sie den Aushub senkrecht zum Schwimmbecken (zum Schacht), dass die richtigen Bedingungen für die Montage und auch Demontage der Bassinschläuche gebildet werden.

Lassen Sie diesen Aushub so freigelegt, dass es möglich ist, das Einlegen der Bassinschläuche in das Entwässerungsrohr vor der Anbringung auf den Boden des Aushubs durchzuführen. Verschütten Sie deshalb das Entwässerungsrohr im Aushub nicht!

Nach der Durchführung des Aushubs ist es geeignet, den Aushub gegen den Rutsch der Wände zu sichern.



Abbildung D-1, Schnitte durch den Aushub für den Pool

Abbildung D-2, Ansicht des Schachtes von unten

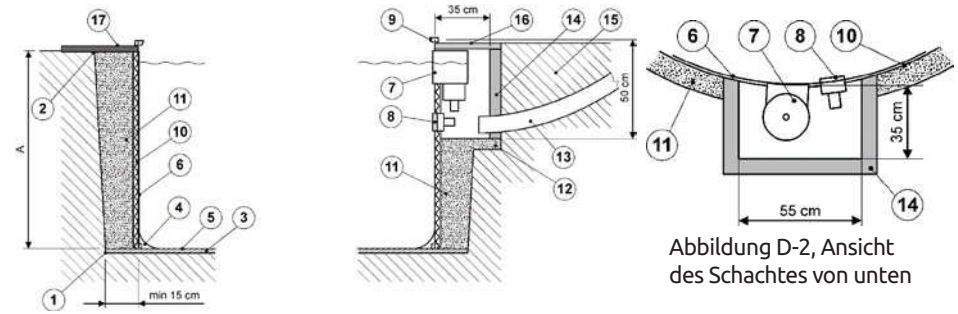

**Legende zu den Abbildungen D-1 und D-2:**

- |   |                                 |
|---|---------------------------------|
| 1 Aushubfuß                             | 10 Noppenfolie                  |
| 2 Aushubkrone                           | 11 Betonumschüttung             |
| 3 erdichtete Sandschicht bis 2 cm       | 12 Schachtboden                 |
| 4 Eckauffüllung                         | 13 Entwässerungsrohr            |
| 5 Geotextil-Unterlage                   | 14 gemauerter Schacht           |
| 6 Folie und Poolwand                    | 15 Erdmasse                     |
| 7 Sammler der Verschmutzungen (Skimmer) | 16 Schachtdeckel                |
| 8 Rückflusdüse                          | 17 Pflasterung rund um den Pool |
| 9 oberer Rahmen des Pools               | A max. Einlasstiefe             |

**Wichtig:**

Es ist nötig, den Grundwasserspiegel im Bauort zu überprüfen und es ist zu überprüfen, ob dieses Grundwasser in der Abhängigkeit von der Jahreszeit nicht schwankt. Es sind auch die Klassifizierung des Untergrunds des Pools und seine Ansaugfähigkeit (Vorsicht auf Lehme) von Bedeutung. Den Einfluss auf das Grundwasser wird auch die Weise der Wasserzusammenziehung von benachbarten Grundstücken in der Abhängigkeit vom Untergrund in der Zeit der Frühlingschmelze oder in der Zeit der Wolkenbrüche haben.

**Im Falle der ungünstigen hydrogeologischen Bedingungen ist es nötig, geeignete Maßnahmen zur Entwässerung des Grundstücks durchzuführen**, d.h. die Drainage vom Boden des Pools zu gründen oder einen Behälter neben dem Pool aufzubauen, wo eine Tauchpumpe mit dem Niveauschalter angebracht wird, und man führt so das Wasser in die Regenwasserableitung oder in die Kanalisation ab.

**ORLANDO PREMIUM OVAL**

Abbildung D-3, Anbringung des Schachtes für den Sammler der Verschmutzungen (Skimmer) für Ovalpools  
R ... Halbmesser des Kreisteils des Pools

**ETAPPE 2 – MONTAGE DES POOLS**

Die Montage des Schwimmbeckens finden Sie in der Montageanleitung.

**ETAPPE 3 - VOLLENDUNGSARBEITEN****A. VOLLENDUNGSARBEITEN****Wichtig:**

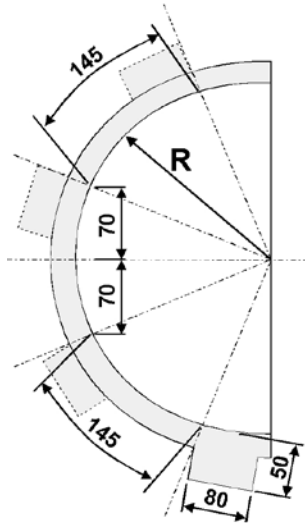
**Bei den Vollendungsarbeiten muss der Pool mit Wasser voll aufgefüllt werden.**

**Außenschutz der Poolwand**

Installieren Sie rund um den Pool die Noppenfolie, mit dem Einpressen zur Wand. Im Ort des Sammlers ist es nötig, die Folie auszuschneiden. Diese Folie schützt die Poolwand gegen die mechanische Beschädigung und sichert die Entlüftung der Feuchtigkeit.

**Absicherung der Stabilität der Poolkonstruktion**

Das eingelassene Schwimmbecken ist dem Druck der benachbarten Erdmasse ausgesetzt und deshalb ist es nötig, die Außensteifigkeit der Wandkonstruktion des Pools durch die Betonumschüttung zu erhöhen. Wenn der Pool nur mit dem Sand, der Erdmasse oder mit einem anderen unbefestigten Material umgeschüttet wird, droht die Gefahr des Rutschens der Umschüttung und der Verwerfung des Pools.

Führen Sie die Umschüttung des Pools mit dem mehr trockenen Betongemisch durch. Seine annähernde Menge berechnen Sie aus der Angabe in der Tabelle im Teil D. Realisation des Aushubs für den Einbau des Schwimmbeckens ORLANDO, die mit der Angabe über die Einlasstiefe in Dezimetern multipliziert wird. Mischen Sie den Sand (am besten Flusssand) und den Zement SPC 325 im Verhältnis von 5 Schaufeln Sand pro 1 Schaufel Zement. Mischen Sie trocken vollkommen durch und dann feuchten Sie es so an, dass das in dem Handteller geklemmte Gemisch zusammenhält (dass es nicht auseinanderfällt und dass es zwischen Fingern nicht durchfließt).

Verschütten Sie am Umkreis des Pools in zwei Ebenen. Zuerst ca. 5 cm unter dem Niveau der Rückflusdüse gleichzeitig mit dem Betonieren des Bodens des Schachts für den Sammler der Verschmutzungen (Skimmer).

Am folgenden Tag bauen Sie dann den Schacht aus Brennziegeln um den Sammler und die Rückflusdüse herum auf (siehe Abbildung D-2). Der Gipfel des Schachts muss etwa 1-2 cm über dem Gipfel des Sammlers sein. Danach schütten Sie das Betongemisch um den Pool herum in die von Ihnen erforderte Höhe nach. Sichern Sie auch die Entwässerung des Schachtraums ab, damit es hier zur Ansammlung des Regenwassers nicht kommt.

Nach der Betonerhärtung schneiden Sie den Überschuss der Noppenfolie ab.

**Wichtiger Hinweis:**

Bei den Vollendungsarbeiten führen Sie solche Maßnahmen durch, dass in den Raum zwischen die Wand des Pools und die Noppenfolie keine Verschmutzungen oder Steine aus der Umgebung des Außenrahmens (z.B. aus der Legeschicht für das Schlosspflaster) nicht gelangen können. Z.B. durch die Durchführung der Betonumschüttung, durch die Benutzung der Trennfolie u. ä. Diese Verschmutzungen, wenn sie zwischen die Noppenfolie und die Wand fallen, können die Ursache einer Ausbeulung und der eventuellen Beschädigung der Wand sein.

**Anmerkung für den Ovalpool**

Der technologische Vorgang der Umschüttung des Pools ist gleich wie bei einem Kreispool, wir empfehlen nur, die Schalung im Raum des Aushubs für die Seitenstützen des Pools auf eine einfache Weise so durchzuführen, dass der Betonverbrauch nicht umsonst



erhöht wird. Den übrigen Aushubraum verschütten Sie nach der Betonerhärtung und nach der Beseitigung der Schalung mit der Erdmasse und verdichten Sie sie.

#### Anmerkung für die Einwinterung des Pools

Bei der Einwinterung des Pools ist es nötig, den Blindflansch für die Blendung der Öffnung der Rückflusssdüse zu benutzen und während dieser Periode den Wasserspiegel unter dem Flansch des Sammlers so zu erhalten, dass das Wasser über den Sammler in den Schacht nicht eingießen kann.

## B. GESTALTUNG DER UMGEBUNG DES SCHWIMMBECKENS

Die Finalgestaltung der Umgebung des Pools hängt von Ihren Anforderungen an deren Aussehen ab. **Die Grundanforderung bei der Wahl der Finalgestaltung ist die Sicherheit. Das ausgewählte Pflaster oder die Behandlung müssen rutschfest und frostsicher sein.** Wir empfehlen zum Beispiel eine Schicht der Kiesschüttung (große Steine aus dem gesiebten Sand), das Schlossbetonpflaster oder den Kunstsandstein.

#### Wichtiger Sicherheitshinweis

**Der Pool, vor allem ein eingelassener Pool, ist eine dauerhafte Quelle der Gefahr des Unfalls oder des Ertrinkens für Personen und Tiere, die sich in seiner Umgebung aufhalten. Es ist nötig, solche Maßnahmen zu treffen, dass die Kinder und Tiere in den Pool nicht gelangen können.**

Der Zutritt zum Pool muss durch geeignete Mittel (Umzäunung u. ä.) abgesichert werden, dass die Gefahr des Ertrinkens oder der Verletzung von Personen, vor allem von Kindern beschränkt ist.

Bedecken Sie den Schacht um den Sammler herum bei den eingelassenen Pools durch eine geeignete Platte, welche die folgenden Anforderungen erfüllt:

- sie ist leicht, dass sie den Zutritt zum Deckel des Sammlers aus dem Grund der Reinigung oder des Anschlusses des Bassinabsaugers ermöglicht,
- sie ist genügend fest, dass es möglich ist, darauf zu gehen.

#### HINWEIS:

Für den eventuellen Wechsel der Bassinfolie wird es nötig sein, den oberen Rahmen des Pools zu demontieren. Bei der Gestaltung der Umgebung des Pools lassen Sie deshalb den oberen Rahmen frei zugänglich. Im Raum um den oberen Rahmen herum wird es empfohlen, die Lösung zu nutzen, die den freien Zutritt zum oberen Rahmen ermöglicht, z.B. zerlegbares Schlosspflaster, siehe graue Reihe der Pflasterplatten auf den Abbildungen unten. Bei der Nichtbeachtung des obigen Hinweises ist der Austausch der Bassinfolie nur zum Preis der Beschädigung der Umgebungsgestaltung des Pools möglich.

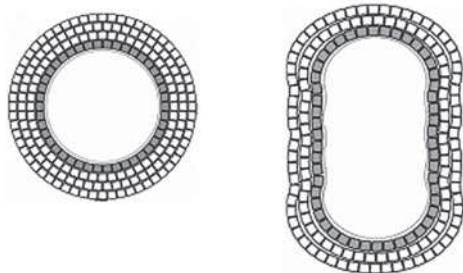

**Pools ORLANDO** sind mit einem selbstspannenden Kunststoffrahmen ausgerüstet. Für den Fall der Demontage und des Austausches der Folie ist es nötig, den freien Zutritt zum Rahmen von oben zu erhalten. Von der Außenseite genügen 6 cm in der Breite und 6 cm in der Tiefe.

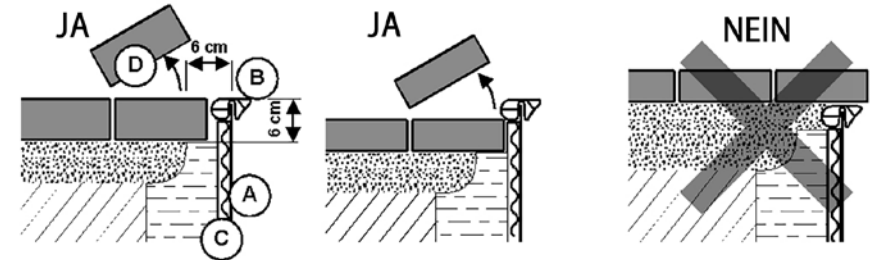

**Pools ORLANDO** sind mit einem Metallrahmen ausgerüstet. Obere Leisten des Rahmens sind mit dem unteren Teil des Rahmens mit Hilfe der Säulen und Verbindungsstücke verbunden. Von der Außenseite der Verbindungsstücke ist eine kleine Schraube, welche die Verbindung zwischen dem Verbindungsstück und der Säule absichert. Das Abnehmen des oberen Rahmens ist nach der Demontage dieser Verbindungsstücke möglich. Für den Fall der Demontage und des Austausches der Folie ist es nötig, den Zutritt zum Rahmen von oben und von der Außenseite (mindestens 6 cm in der Breite und 6 cm in der Tiefe) zu erhalten. Wenn das Pflaster benutzt wird, ist es nötig, das an den ganzen oberen Rahmen angeschlossene Pflaster demontierbar zu lassen.

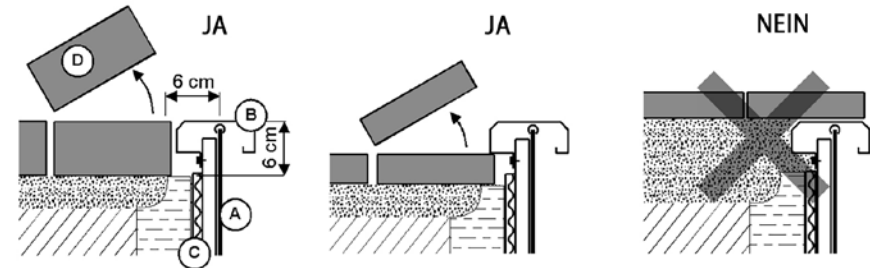

Bei der Gestaltung der Umgebung des Pools achten Sie darauf, dass der genügende Raum für die Demontage und die Montage des oberen Rahmens einschließlich seiner Schraubenverbindungen abgesichert wird.

#### Legende zu Abbildungen:

- A Wand und Folie
- B oberer Rahmen
- C Noppenfolie (außerhalb der Wand des Pools)
- D Pflaster

- Sandstreuschicht
- Betonumschüttung
- gewachsenes Terrain

## C. ZUM ABSCHLUSS

Die Benutzung und die Instandhaltung des Schwimmbeckens und des Zubehörs sind in den Gebrauchsanleitungen beschrieben, die einen Lieferbestandteil bilden. Die Anleitungen sind vor dem Gebrauch durchzulesen.

## ABMESSUNGSSKIZZE DER BAUSTELLE FÜR KREISPOOLS

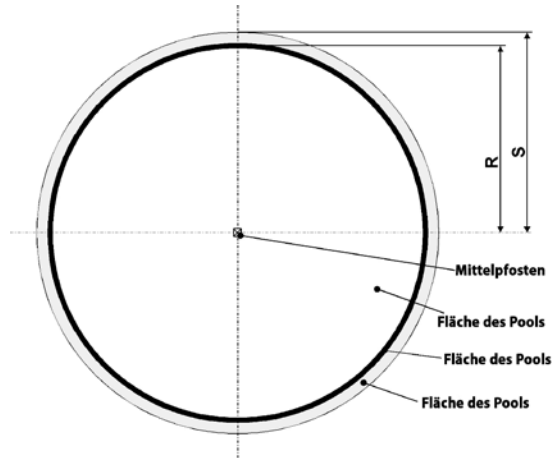

Durchmesser des Pools Typ ORLANDO	3,6 m	4,6 m	5,5 m
R Halbmesser des Pools	180 cm	230 cm	275 cm
S Halbmesser der Baustelle	195 cm	245 cm	290 cm

## ABMESSUNGSSKIZZE DER BAUSTELLE FÜR DEN POOL ORLANDO OVAL

Abmessung
R 183 cm
S 200 cm
L 91,5 cm
M 45 cm
P 90 cm
T 274 cm
W 300 cm
X 183 cm
Y 205 cm
Z 304 cm

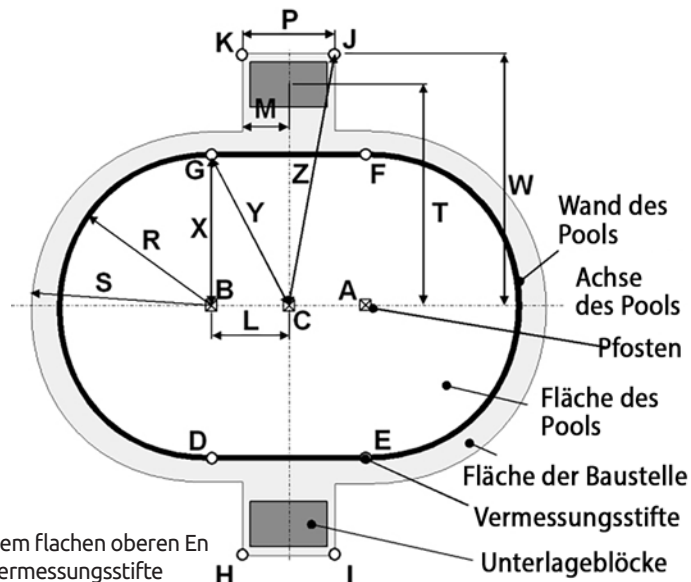

A-B-C Pfosten mit dem flachen oberen Ende  
D-E-F-G-H-I-J-K Versetzungsstifte

## Anlage der HINWEISE FÜR DIE BAUVORBEREITUNG DER GARTENPOOLS

Grundanforderungen zur Herstellung der Betonbodenplatte für Gartenpools ORLANDO / ORLANDO PREMIUM

## Einleitung

Als Unterlage unter dem Pool ORLANDO genügt die ordentlich verdichtete Fläche der Erdmasse, wie es in den **Hinweisen für die Bauvorbereitung der Gartenpools** beschrieben ist. Die Betonbodenplatte ist eine Alternative, die das höhere Maß der Ebenheit und der Härte des Pool-Bodens ermöglicht. Es ist nötig, sich dessen bewusst zu werden, dass es dadurch zur Verteuerung der Baurealisation des Pools kommt.

Allgemein gesagt muss die Betonplatte für die Konstruktion des Pools ORLANDO unter dem Pool nicht sein. Es ist jedoch notwendig, die Betonumschüttung um die Wand des Pools herum durchzuführen, und zwar aus dem Grund der Sicherung der Stabilität der Poolkonstruktion nach dem Einlassen in die Erde (siehe **Hinweise für die Bauvorbereitung der Gartenpools**).

## Wichtig:

Studieren Sie zuerst die Hinweise für die Bauvorbereitung der Gartenpools durch und gehen Sie danach vor. Diese Anlage beschreibt die Variante einer Betonbodenplatte unter dem Pool. Alle sonstigen Teile der Installation des Pools, die in den Hinweisen beschrieben sind, bleiben gültig.

## Beschreibung

Die Betonbodenplatte sollte ca. 15 cm dick, aus dem Betongemisch C16/20 (früher B20), mit der KARI-Betonstahlmatte (Maschen 15x15 cm mit dem Durchmesser der Versteifung 6-8 mm) sein.

## Vorbereitungsarbeiten

Bei der Auswahl des Standorts und bei der Vorbereitung der Unterlage gehen Sie nach den **Hinweisen für die Bauvorbereitung der Gartenpools** vor. Im Falle der Zweifel an der Tragfähigkeit des Untergrunds oder an den hydrogeologischen Bedingungen empfehlen wir die Beurteilung von einem Fachmann-Statiker.

Es ist auch die Festlegung der grundlegenden (Null-)Ebene des Bauwerks, d.h. der Höhe, auf die sich die Höhenkoten aller Gestaltungen im Zusammenhang mit der Installation des Pools beziehen, von Bedeutung.

Der Aushub und die Fläche für die Anbringung des Pools müssen nach den Abmessungsskizzen der Baustelle für das konkrete Poolmodell ausgefertigt werden. Diese Abmessungen sind in den **Hinweisen für die Bauvorbereitung der Gartenpools** angegeben. Zur Übersichtlichkeit sind sie auch in der Tabelle bei der **kizze 1** vereinfacht angegeben. Diese Abmessungen gelten auch für die oberirdische Ausführung des Pools ohne Einlassen in die Erde.

## Bauarbeiten - Betonierarbeiten

Nach der Qualität des Untergrunds kann der Boden mit der Schotterschicht mit der Dicke von 50 mm versteift werden. Auf dem festen gewachsenen Terrain ist keine Schotterung notwendig. Nachfolgend wird das Betonieren der Bodenplatte in der Dicke von 15 cm mit dem Beton C16/20 (früher B20) mit der Versteifung mittels einer Betonstahlmatte am oberen Rand der Platte durchgeführt (siehe **Skizze 2**). Es ist wichtig, dass die Betonstahlmatte die Gesamtfläche der Bodenplatte bis zum Rand, einschließlich des Bereichs für die Anbringung der schrägen Stützen befestigt.

Die Oberfläche der Bodenplatte muss vollkommen waagrecht und mit einem Stahlglatte geglättet werden. Weitere Arbeiten können erst nach der Aushärtung der Stahlbetonplatte, d.h. nach mindestens 7 Tagen, durchgeführt werden.

## Empfehlungen für die Montage

Die Ovalpools sind mit den Querstahlbändern ausgerüstet, die auf dem Boden des Pools gelegt sind. Diese Bänder sind ein notwendiges Konstruktionselement der Ovalpools. Damit diese



Bänder unter der Poolfolie nicht sichtbar sind, wird es empfohlen, die Bodenplatte innerhalb des Pools mit einer max. 2 cm dicken Schicht des fein gesiebten Sands nach der Montage der Poolkonstruktion, vor der Installation der Geotextil-Interlage und der Folie zu bedecken. Haben Sie diesen Sand einsatzbereit.

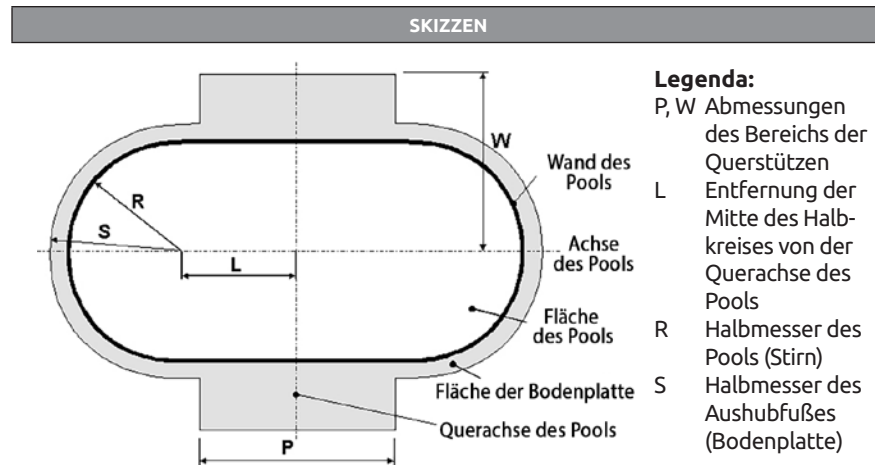

Skizze 1, Grundriss der Bodenplatte

Pool Abmessung	rund			oval
R	180 cm	230 cm	275 cm	183 cm
S (min)	195 cm	245 cm	290 cm	200 cm
L	-	-	-	91,5 cm
P	-	-	-	60 cm
W	-	-	-	300 cm

**Anmerkung:** Abmessungen sind in cm angegeben.

**Anmerkung:** Die Abmessung P ist im Vergleich mit den Angaben in den **Hinweisen für die Bauvorbereitung der Gartenpools** so verkleinert, dass es an der Außenseite der äußersten Querstützen den Raum von 30 cm gibt.

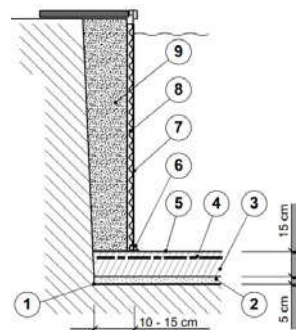

**Legende:**

- 1 Aushubfuß
  - 2 Schotterschutzschicht mit Dicke 5 cm
  - 3 Betonbodenplatte mit Dicke 15 cm
  - 4 Versteifung der Bodenplatte, Stahlbetonplatte Ø 6 mm oder Ø 8 mm, Maschen 15x15 cm
  - 5 Geotextil-Unterlage
  - 6 untere Leiste
  - 7 Folie und Wand des Pools
  - 8 Noppenfolie
  - 9 Betonumschüttung
- (nach dem Auffüllen des Pools mit Wasser)

Skizze 2, Seitenschnitt der Bodenplatte und der Umschüttung

## KERTI MEDENCE ÉPÍTÉSI ÚTMUTATÓ

**Tisztelt Vásárló,**

engedje meg, hogy ezúton mondjunk köszönetet a bizalmáért, amivel megvásárolta az ORLANDO/ORLANDO PREMIUM medencét. Hiszünk, hogy a termék teljesíti az elvárásait és megelégedéssel használja a termékeinket és veszi igénybe a szolgáltatásainkat. Annak érdekében, hogy a medence és tartozékai hosszú időn át kiválóan szolgálják Önt, tartsa be az alábbi utasításokat és javaslatokat, amelyekben leírjuk, hogy miként készítse elő a medence és tartozékai helyét és miként rendezze a medence környékét a medence biztonságos üzemeltetése érdekében.

Marimex CZ s.r.o.

### Bevezető tájékoztató:

A medence és tartozékainak megépítése három szakaszból áll:

1. SZAKASZ: a medence és tartozékai helyének kiválasztása és előkészítése
2. SZAKASZ: a medence felépítése és üzembe helyezése
3. SZAKASZ: befejező munkálatok és a medence környezetének rendezése.

### A Vevő (ügyfél) feladata az 1. -3. szakasz bebiztosítása.

Az Ön tájékoztatás céljából feltüntetjük az **ORLANDO** medencék leggyakrabban vásárolt tartozékait:

- medencefólia
- medence alátét
- medence lépcsők
- homokszűrők
- Fedő- és nap ellen védő ponyva
- napelemes vízmelegítő
- vegyszerek a medence vizének kezeléséhez

Aktuális kínálat – lásd a [www.marimex.cz](http://www.marimex.cz) honlapon.

### TARTALOM:

1. SZAKASZ, a medence és tartozékai helyének kiválasztása és előkészítése	64
A. Az építési anyagok bebiztosítása	64
B. A medence helyének kiválasztása	65
C. A medence alapjának az előkészítése	69
D. Árok kiásása az ORLANDO medence földbe süllyesztése céljából	69
2. SZAKASZ, a medence felépítése és üzembe helyezése	71
3. SZAKASZ, befejező munkák	72
A. Befejező munkák	72
B. A medence környékének rendezése	73
A MEDENCE HELYÉNEK RAJZAI	75



## 1. SZAKASZ - A MEDENCE HELYÉNEK KIVÁLASZTÁSA ÉS ELŐKÉSZÍTÉSE

### A. AZ ÉPÍTÉSI ANYAGOK BEBIZTOSÍTÁSA

A medence fenéklemez előkészítéséhez és beépítéséhez az alábbi anyagok szükségesek, és a biztosításuk az ügyfélnek a feladata.

ORLANDO MEDENCE	átmérő 3,6 m	átmérő 4,6x1,07 m	átmérő 4,6x1,2 m
ÁTROSTÁLT BÁNYÁSZOTT HOMOK (m <sup>3</sup> ) a terep egyenetlenségek kiegyenlítésére	0,2	0,3	0,3
ÁTROSTÁLT BÁNYÁSZOTT HOMOK (m <sup>3</sup> ) a sarokkitöltések elkészítéséhez *	0,2	0,3	0,3
A SZÜKSÉGES VÍZMENNYISÉG (m <sup>3</sup> ) **	10	16	18

ORLANDO MEDENCE	méret 5,5 m	méret 3,7 x 5,5 m
ÁTROSTÁLT BÁNYÁSZOTT HOMOK (m <sup>3</sup> ) a terep egyenetlenségek kiegyenlítésére	0,5	0,4
ÁTROSTÁLT BÁNYÁSZOTT HOMOK (m <sup>3</sup> ) a sarokkitöltések elkészítéséhez *	0,4	0,5
A SZÜKSÉGES VÍZMENNYISÉG (m <sup>3</sup> ) **	26	19
PADLÓLAPOK (kb. 50 x 50 x 5 cm)	-	2

**Megjegyzés:** További szükséges anyagok, amelyek a D. részben - Árok kiásása az ORLANDO medence földbe süllyesztése céljából - vannak feltüntetve.

**Megjegyzés:** Készítsen elő és a medence helyének előkészítésénél használjon éles szemcséket nem tartalmazó, átrostált bányászott homokot. Ezzel csökkenti a medence fólia sérülésének a veszélyét.

**Segédeszköz:** 1 m<sup>3</sup> homok kb. 15, szintig megrakott talicska puttonyok felel meg.

#### Jelmagyarázat:

\*) Javasoljuk, hogy a homokot a medence helyének közvetlen közelében helyezze el. Javasoljuk, hogy a medence építésénél használjon éles szemcséket nem tartalmazó, átrostált bányászott homokot.

\*\*) JAVASLAT: A medence kellően gyors és zökkenőmentes beüzemelése érdekében tanácsos a medence feltöltéséhez a lehető legbősbőségesebb vízforrást biztosítani. Javasoljuk hogy a medencét tűzcsapból vagy tartálykocsiból töltsse fel vízzel.

#### Fontos tájékoztatás!

A medence és tartozékainak az üzembe helyezéséhez megfelelő hosszúságú és átmérőjű **MEDENCE CSÖVEKRE** van szükség. Továbbá, javasoljuk a medencefenék területének megfelelő méretű **MEDENCE ALÁTÉT** beszerzését. A geotextíliából készült medence alátét rendkívül fontos a medence megépítéséhez. A tulajdonságainak köszönhetően védi a medence fóliát az altalaj okozta esetleges mechanikai és vegyi sérülésektől. Mindezt és további medencetartozékokat talál a Marimex CZ s.r.o. társaság kínálatában.

## B. A MEDENCE HELYÉNEK KIVÁLASZTÁSA

### 1. A MEDENCE, A SZÜRŐ BERENDEZÉS ÉS A NAPELEMES PANELEK ELHELYEZÉSE

Az alábbi ábrán látható a medence, annak tartozékai és a vezetékek alapvető elrendezése. Az ábra alapján válassza ki a megfelelő helyet a medence megépítéséhez. Igyekezzen a készülék egyes részeit kölcsönösen úgy elrendezni, hogy megfeleljenek a rajznak, a velük szemben támasztott követelményeknek (lásd a továbbiakban) és ugyanakkor fontos, hogy fölöslegesen ne növeljék meg az építkezés költségeit (pl. az egymástól való távolságok, stb.... miatt).

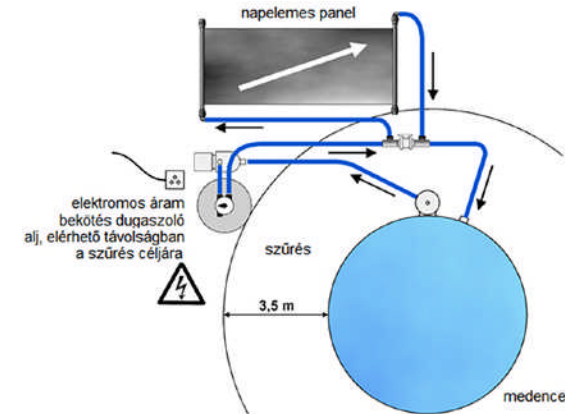

1-es ábra, a medence és tartozékainak az elhelyezése

### 2. ELEKTROMOS BERENDEZÉSEK

#### Fontos tájékoztatás!

Amennyiben a medence környezetében homokszűrő vagy más elektromos készülék lesz elhelyezve, a medencét a területen úgy kell elhelyezni, hogy az ilyen készüléket (szűrőt...) a medence falától mért, előírt 3,5 m-es távolságra telepíteni lehessen. Ugyanakkor figyelembe kell venni az elektromos bekötő vezeték csatlakozásának (csatlakozó alj) az elhelyezését olyan távolságra, hogy ez a készülék csatlakozó kábelével elérhető legyen.

A medence környezetében lévő elektromos berendezésekre érvényes:

- Elektromos készülékeknek a medence környezetében történő elhelyezésénél be kell tartani a ČSN 33 2000-7-702 számú szabvány előírásait.
- A medence falától mért 3,5 m-es távolságon belül ne helyezzen el elektromos áram hálózati csatlakozó aljzatot, sem pedig más elektromos készüléket (a ČSN332000-7-702 sz. szabvány előírásaival összhangban).
- Az elektromos bekötő vezeték csatlakozó aljzatot, amely a kinti készülékek csatlakoztatására szolgál, 30 mA-es névleges hibaáram érzékenységgű áram-védőkapcsolóval kell ellátni (a ČSN 33 2000-4-47 sz. szabvány szerint)

#### Fontos tájékoztatás!

**Az elektromos készülékek beszereléséért és az elektromos csatlakozás megvalósításáért a vevő (ügyfél) a felelős.**

### 3. SZŰRŐEGYSÉG

A szűrőegység megfelelő elhelyezéséhez szilárd vízszintes alapzatot kell biztosítani, jó hozzáféréssel, a helyet védeni kell az esőtől, a napsugartól és az esetleges vízzel történő elárasztás elől. Kerülje a gödrökben, aknákban, stb., történő elhelyezést, mert ilyen helyen nagy a kockázata annak, hogy az elektromos szivattyút víz árasztja el.

Válasszon olyan helyet, ahol a szivattyú motorja mögött legalább 10 cm-es hely marad a motor hűtésére szolgáló levegő bevezetésére. Ugyanúgy a szűrés felett és körülötte is elegendő helynek kell lennie az ellenőrzés és karbantartás végzése érdekében.

A közelben a vonatkozó ČSN szabványnak megfelelő, egyfázisú elektromos csatlakozó aljzatnak kell lennie. Amennyiben hosszabbító kábelt alkalmaz, annak H07RN-F típusúnak kell lennie, amelynél a vezető keresztmetszetének legalább 1 mm<sup>2</sup>-esnek kell lennie.

A szűrő talpazataként javasoljuk, hogy használjon bármilyen szilárd anyagból készült, kb. 40 x 60 cm méretű vízszintes lapot.

Biztonsági okokból a szűrést úgy telepítse, hogy a medence szélétől mért legkisebb távolsága 3,5 m legyen. A szívó- és visszatérő csöveket/tömlőket vezesse úgy, hogy minél egyenesebbek legyenek, és amennyiben lehetséges, esésben legyenek a szivattyú vagy a szelep felé.

A szűrőegység és a medence közötti távolság növelése és ugyanúgy bonyolult csövezetékek építése negatív hatással vannak a szűrőegység tulajdonságaira.

A szűrőegységet a medencében a víz szintje alá telepítse (a szivattyúval együtt legfeljebb 2 m-re a víz szintje alatt) A szűrőegység a víz szintje fölé is telepíthető (a szivattyúval együtt legfeljebb 1,5 m-re a vízszint fölé). Lásd a szűrés és a medence összekapcsolása verzióit az ábrákon:

#### MEDENCE ÖSSZEKAPCSOLÁSA A VÍZ SZINTJE ALATT LÉVŐ SZIVATTYÚVAL

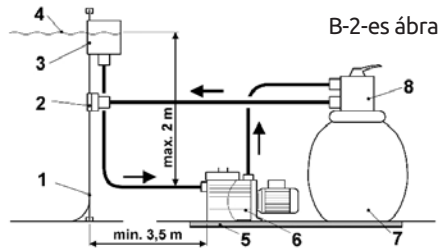

#### MEDENCE ÖSSZEKAPCSOLÁSA A VÍZ SZINTJÉN LÉVŐ SZIVATTYÚVAL

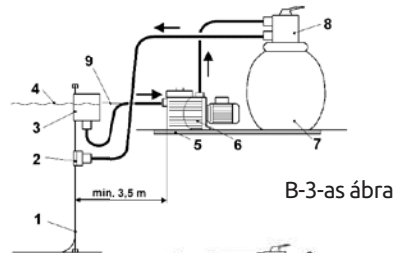

#### MEDENCE ÖSSZEKAPCSOLÁSA A VÍZ SZINTJE FELETT ELHELYEZETT SZIVATTYÚVAL

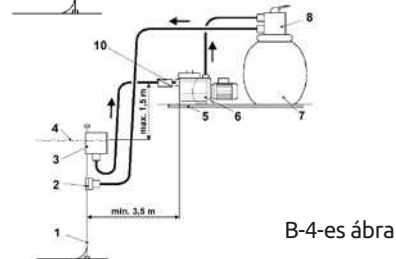

#### Az ábrák jelmagyarázata:

- 1 medencefal
- 2 visszatérítő fűvóka
- 3 medencefölsző szűrő (szkimmer)
- 4 a víz szintje
- 5 szűrő talpazata
- 6 szivattyú
- 7 szűrőedény
- 8 szelep
- 9 szivattyú szívótorok-tengely
- 10 visszacsapó szelep a szivattyú szívásánál

### 4. NAPELEMES VÍZMELEGÍTÉS

A napelem panelt helyezze el olyan helyen, ahol elegendő mennyiségű közvetlen napsugárzás éri (legalább napi 6 órán át). Minél több ideig éri a napsugárzás a panelt, a melegítés eredményei annál jobbabbak lesznek. Ha ferde síkban történő telepítést választ (tetőre, falra, kerítésre, keretre, stb. szerelve), a napelemes panelt tájolja déli-délnyugati irányba. A májustól szeptemberig tartó időszakban használt napelemes panel optimális dőlése 30-45 ° között legyen.

A napelem megfelelő helyének a kiválasztásánál vegye figyelembe a szűrőegységtől és medencétől mért távolságot. Ez a távolság ne legyen feleslegesen nagy, hogy ne nőjön a hőveszteség a csövekben és ne csökkenjen a szűrő rendszer hatékonysága. Ezért javasoljuk, hogy a napelemes vízmelegítőt a medence közelében és azzal egy szintben telepítse.

Biztonsági okok miatt a panelt ne telepítse 1,5 méter távolságnál közelebb a medencéhez. Ez megkönnyíthetné gyermekek vagy állatok bejutását a medencébe.

Vegye figyelembe a medence környékén lévő üzemeletést is, pl. fűkasza használata, stb., és a napelemes panel elhelyezését válassza ki oly módon, hogy ne érje mechanikai sérülés, pl. a fűkasza által felvert kődaraboktól.

A napelemes panelt javasolt speciális állványra elhelyezni, amely beszerezhető a Marimex társaság boltjában vagy webáruházában.

A medence felhasználója köteles gondoskodni arról, hogy a panelt és az állványt megfelelően rögzítsék a talajhoz, hogy az esetleges szélhökkesek ne okozhassanak kárt az építményben.

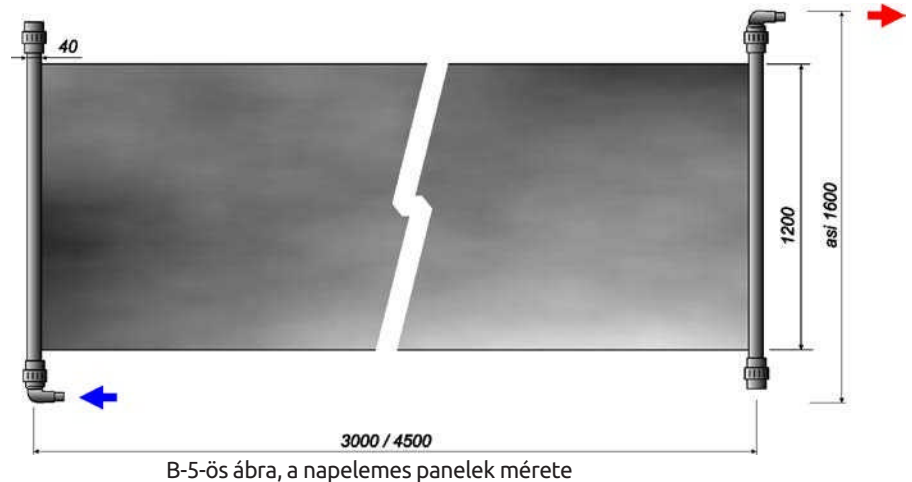

#### Megjegyzés:

A medencéhez különböző napelemes vízmelegítőket is kínálunk. Az alábbiakban feltüntetjük a leggyakrabban alkalmazott napelemek méreteit:

Az 1,8 m<sup>2</sup>-es panel alapmérete 1200 x 1500 mm, és „magasságra” van beállítva.

Az 3,6 m<sup>2</sup>-es panel alapmérete 1200 x 3000 mm.

**a. A MEGFELELŐ TEREPI KIVÁLASZTÁSA A FÖLDRE SÜLLYESZTETT MEDENCE RÉSZÉRE**

A medence helye kiválasztásának szenteljen különleges figyelmet:

- Válassza ki a medence méreteinek megfelelő területet.
- Olyan helyet válasszon a medencének, ahová a nap egész napon át süt. Kerülje el az olyan helyeket, ahol a medence alapját feltöltés, vízenyős talaj (mocsár) képezi, vagy ahol föld alatti építmények vannak, mint pl. víztartály, szennyvíz tároló, csatorna, stb.
- A medence elhelyezését úgy tervezze, hogy a medence körül elegendő hely legyen legalább a medence beszereléséhez és a medence jövőbeni használatához (legalább 1 m).

**b. AZ ELKERÜLENDŐ HELYEK**

A medencét ne helyezze el az alábbiakban feltüntetett helyek egyikén sem:

- Fák és magasabb bokrok közelében. A falevelek és egyéb szennyeződések így közvetlenül a medencébe jutnak és szennyezik a vizet.
- Elektromos vezetékek és ruhaszáritó kötél alatt.
- Olyan helyeken, ahol nem működik a víz természetes elvezetése. Ilyen helyen a medencét elárashatja a víz, illetve a talajvíz nyomása következtében a medence megsérülhet.

**c. TERVEZZEN ELŐRE**

- A jövőben üldőhelyeket, tetőzetet, stb. fog építeni a medencéhez? Hagyjon a medence körül elegendő helyet.
- Vegye figyelembe, hogy a környező növényzet (fák, bokrok) idővel megnőnek és beárnyékolják a medencét.
- Olyan medence kiegészítőket vagy további készülékeket fog használni, amelyek működéséhez elektromos áramra van szükség? A medencét oly módon helyezze el, hogy ezt az építményt a biztonsági előírásoknak megfelelően lehessen megépíteni (lásd az építmény útmutatóját). Az elektromos csatlakozó aljak és az áram-védőkapcsoló beszerelését bízza megfelelő képesítéssel rendelkező szakemberre.

**d. A MEDENCE FÖLDRE SÜLLYESZTÉSÉNEK FELTÉTELEI**

- A medencének leülepedett talajon kell állnia, és soha ne építse földtöltésre.
- Ellenőrizze az építés helyén a talajvíz szintjét és azt is, hogy a vízszint nem ingadozik az évszakoktól függően. Fontos továbbá a medence alj talajának a besorolása, és vízfeltevő képessége (főleg agyagos talaj esetében kell vigyázni). A felszín alatti vizekre az altalajtól függően befolyást gyakorol a víz visszahúzódnak a módja a környező területekről a tavaszi hóolvadás idején és az özönvízszűrő esőzések alkalmával. **Kedvezőtlen hidrogeológiai körülmények esetén megfelelő intézkedéseket kell tenni a telek vízmentesítésére**, azaz drénezést kell alkalmazni a medence aljáról, vagy a medence mellett egy gödröt kell építeni, amelybe folyadékszint-kapcsolós búvárszivattyút kell telepíteni annak érdekében, hogy a vizet elvezessük az esőcsatornába vagy a csatornahálózatba.
- Külön javasoljuk, hogy korlátozza a medence területére történő hozzáférést. A földre süllyesztett medence ugyanis gyermekek vagy állatok részére könnyen hozzáférhető. A biztonság érdekében biztosítsa be a medence környékét oly módon, hogy a medencébe gyermekek és állatok ne juthassanak be.

**c. a medence alapjának az előkészítése**

A medence alapjának az előkészítése a szerelési útmutatóban található.

**D. ÁROK KIÁSÁSA AZ ORLANDO MEDENCE FÖLDRE SÜLLYESZTÉSE CÉLJÁBÓL****1. BESÜLLYESZTÉS, TÁJOLÁS ÉS A JAVASOLT EGYÉB ANYAGO**

Az ásási munkák megkezdése előtt javasoljuk, hogy alaposan gondolja át a következőket:

- a medencének a földre süllyesztését, a környezetbe történő illeszkedés tekintetében, valamint vegye figyelembe a környezet rendezésének a költségeit is.
- A szkimmer tájolását a terep lejtése szerint, annak érdekében, hogy minél egyszerűbben összeköthető legyen a medence a szűrés és a további tartozékok.

ORLANDO MEDENCE	KÖR ALAKÚ	KÖR ALAKÚ	KÖR ALAKÚ	KÖR ALAKÚ
Medencetest alpméret	360 cm	458 cm	458 cm	550 cm
A medence valódi átmérője (max)	366 cm	464 cm	464 cm	560 cm
Az árok aljának átmérője (min.)	390 cm	490 cm	490 cm	580 cm
A medencefal magassága	107 cm	107 cm	120 cm	120 cm
Irányadó betonmennyiség a beton-körbetöltés minden 10 cm-es töltési magasságára	0,18 m <sup>3</sup>	0,22 m <sup>3</sup>	0,22 m <sup>3</sup>	0,27 m <sup>3</sup>
Drénlemez - hozzátétőleges hossz méret	12 m	15 m	15 m	19 m

ORLANDO TÍPUSÚ MEDENCE	OVÁLIS ALAKÚ
Medencetest alpméret	366 x 549 cm
A medence valódi mérete (max)	388 x 559 cm
Az árok aljának átmérője (min.)*	400 x 583 cm
A medencefal magassága	120 cm
Irányadó betonmennyiség a beton-körbetöltés minden 10 cm-es töltési magasságára	0,24 m <sup>3</sup>
Drénlemez - hozzátétőleges hossz méret	17 m

**\*) Figyelem:** Az ovális medence munkagödrt az ovális másik oldalán bővíteni kell az oldalsó támaszok helyigényének megfelelően (lásd az építmény erre vonatkozó ábráit az Útmutató végén).

**Fontos információ!**

A medencefőelőző szűrő, a vízszűrő és vízmelegítő összekötése standard módon a terepszint alatt történik. Ezért biztosítani kell a medence tömlőinek a védelmét a föld nyomásával szemben. Erre a célra legalább 100 mm átmérőjű dréncső alkalmazását javasoljuk, a tervezett használatnak megfelelő hosszúságban (lásd a medence és a tartozékok elhelyezését a B-1-es ábrán).

**Fontos információ!**

A medence alapvető méretei mindenekelőtt az alapvető építési méretek meghatározására szolgálnak a medence helyének az előkészítésénél. A medence tényleges méretei az alsó és felső keret szerkezetének a méretei által adóttak, amelyeket a medence kerületén lévő szegélyek képeznek, valamint az építmény valós kialakítása képez. A csatlakozó építmények tervezésénél, pl. tetőzet, emelvény stb. építéséhez, ne az alapvető méreteket, hanem a valós méreteket vegye figyelembe.



## 2. MEDENCEÁROK

A medencetest elhelyezésére szolgáló árkot gépi vagy kézi erővel alakítsuk ki, oly módon, hogy az árok aljának a méretei a kerületén legalább 15 cm-rel nagyobbak legyenek, mint a medence pontos mérete (lásd a fenti táblázatot). A medence körüli helyre szerelés céljából van szükség. Az ovális alakú medencéknél a medenceárkot úgy kell elkészíteni, hogy telepíthetők legyenek a medence keresztirányú támaszai. A medenceárkok méreteinek meg kell felelniük az Ábrák részben, a hozzátartozó medence rajzán lévő méreteknél.

Amennyiben a medenceförlöző szűrő a terepszint alatt lesz elhelyezve, a medenceárkok alakját megfelelően kell módosítani annak érdekében, hogy szerelőknak lehessen kiépíteni a medenceförlöző szűrőhöz való hozzáféréshez (lásd a D-1-es és D-2-es ábrákat). A szerelőakna legyen kb. 35x55 cm méretű, annak érdekében, hogy 40 x 60 cm-es, tipizált méretű lemezzel lefedhető legyen. Ezért az akna ároknak kb. 80 cm szélesnek kell lennie, kb. 50 cm távolságra legyen a medence faltól és legyen megfelelő mélységű (a medencetest földbe süllyesztésének a mélysége szerint). A kör alakú medence esetében a felhasználó feladata, hogy eldöntse, hogy hová helyezi el az aknát, az ovális alakú medence esetén pedig az akna árkot kizárólag a medence kör alakú részében lévő, több lehetséges helyzet közül kell kiválasztani, ezek a D-3-as ábrán láthatók.

Az akna megépítése esetén egy további árkot kell készíteni (lapátnyi szélességben) a medenceförlöző szűrő és a szűrő elhelyezésének a helye között. Ezt az árkot lejtésben alakítsa ki a szűréstől az akna felé, vagy az aknától a szűrés felé annak érdekében, hogy téliesítés esetén a csövekből ki lehessen engedni a vizet. Az árkot vezesse merőlegesen a medencéhez (aknához), annak érdekében, hogy megfelelő feltételeket biztosítsa a medence csövek be- és kisereléséhez.

Ezt az árkot hagyja nyitottan oly módon, hogy a medence csöveket bele lehessen helyezni a dréncsőbe az árok alján történő elhelyezés előtt. A dréncsövet ezért nem szabad az árokban betakarni!

Az árok kiásása után az árokkalat biztosítsa be leomlás ellen.

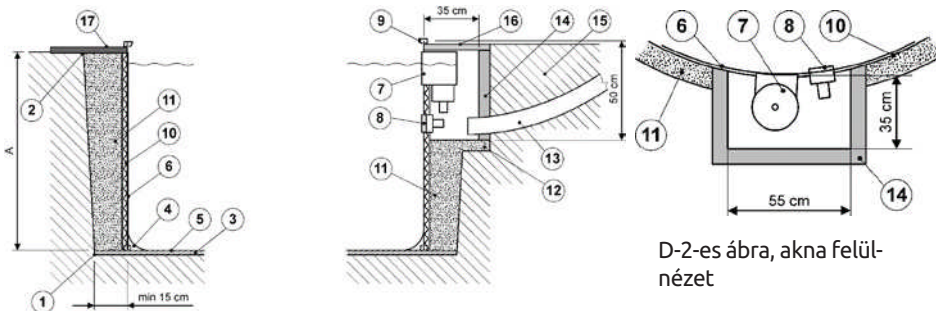

D-1-es ábra, a medence-munkagödör metszete

D-2-es ábra, akna felülnézet

### Jelmagyarázat a D-1-es és D-2-es ábrákhoz:

- |                                  |                                  |
|----------------------------------|----------------------------------|
| 1 munkagödör alja                | 4 sarok kitöltés                 |
| 2 munkagödör teteje              | 5 geotextília alátét             |
| 3 tömörített homokréteg, 2 cm-ig | 6 fólia és medencefal 15... föld |
|                                  | 7 medenceförlöző szűrő (skimmer) |

- 8 visszatérítő fúvóka
- 9 felső medencekeret
- 10 drénlemez
- 11 beton körülöltés
- 12 az akna alja
- 13 dréncső

- 14 falazott akna
- 15 föld
- 16 aknafedél
- 17 medence melletti járólapok
- A a földbe süllyesztés max. mélysége

### Fontos információ!

Ellenőrizze az építés helyének a talajvízszintjét és azt is, hogy a vízszint nem ingadozik az évszakoktól függően. Fontos továbbá a medence alj talajának a besorolása, és vízfeltevő képessége (főleg agyagos talaj esetében kell vigyázni). A felszín alatti vizekre az altalajtól függően befolyást gyakorol a víz visszahúzódnak a módja a környező területekről a tavaszi hóolvadás idején és az özönvízszűrő esőzések alkalmával. **Kedvezőtlen hidrogeológiai körülmények esetén megfelelő intézkedéseket kell tenni a telek vízmentesítésére**, azaz drénezést kell alkalmazni a medence aljáról, vagy a medence mellett egy aknát kell építeni, amelybe folyadékszint-kapcsolós búvárszivattyút kell telepíteni annak érdekében, hogy a vizet elvezessük az esőcsatornába vagy a csatornahálózatba.

## ORLANDO PREMIUM, OVÁLIS

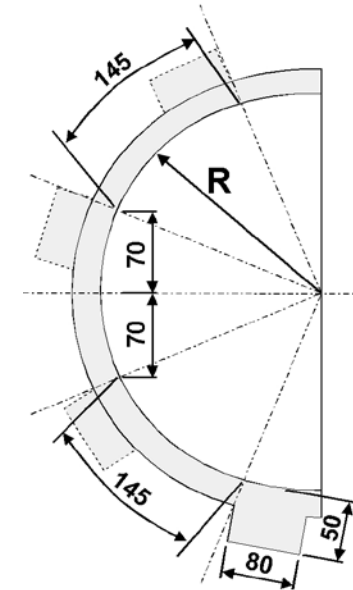

D-3-as ábra, a medenceförlöző szűrő (szkimmer) aknájának elhelyezése ovális alakú medencénél  
R ... a medence kör alakú részének sugara

## 2. SZAKASZ - A MEDENCE ÖSSZESZERELÉSE

A medence összeszerelésének a menete a szerelési útmutatóban található.

### 3. SZAKASZ– BEFEJEZŐ MUNKÁK

#### A. BEFEJEZŐ MUNKÁK

##### Fontos információ!

A befejező munkálatok végzése közben a medencének vízzel teljesen fel kell töltnie lennie.

##### A medence fal külső védelme

A medence körül helyezze el a drénlemez, rovátkákkal a fal felé. A medencefölköző szűrő helyén a fóliát ki kell vágni. Ez a fólia védi a medence falát a mechanikai sérülésektől és biztosítja a nedvesség kiszellőztetését.

##### A medence szerkezet stabilitásának biztosítása

A földbe süllyesztett medence ki van téve a körülvevő talaj nyomásának, ezért a medencefal-szerkezet külső oldali merevségének a növelése céljából beton körbetöltés alkalmazására van szükség. Ha a medencét csupán homokkal, földdel, vagy egyéb, nem szilárdított anyaggal tölti körbe, fennáll a veszélye annak, hogy a körbetöltés leomlik és összedönti a medencét.

A medence fal körbetöltését szárazabb betonkeverékkel végezze. A beton hozzávetőleges mennyiségét a D. Árok kiásása az ORLANDO medence süllyesztése céljából részben található táblázatban lévő adat segítségével számolhatja ki, amelyet be kell szorozni a besüllyesztési mélység deciméterekben kifejezett értékével. A beton készítéshez keverjen össze homokot (legjobb a folyami homok) és SPC 325 jelű cementet, 5 lapát homok és 1 lapát cement arányban. Ezeket az összetevőket keverje össze alaposan és nedvesítse vízzel oly mértékben, hogy a kézzel összenyomott betonkeverék egyben maradjon (nem szabad sem szétesenie, sem az ujjak között kifolynia). A betonkeveréket töltsse be a medence köré két szintben. Először kb. 5 cm-re a visszatérítő fűvóka szintje alá, ezzel egyidőben betonozza ki a medencefölköző szűrő (szkimmer) aknájának az alját. A következő napon pedig építse meg égetett téglából a medencefölköző szűrő és visszatérítő fűvóka körüli aknát (lásd a D-2 ábrát). Az akna tetejének a medencefölköző szűrő csúsa felett kell lennie, kb. 1-2 cm-re. Ezután töltsse fel betonnal a medence fal külső területét az Ön által kívánt magasságban. Biztosítsa az akna vízelvezetését is annak érdekében, hogy ne gyűlhessen benne össze az esővíz.

A beton megkeményedése után vágja le a drénlemez fölösleges részeit.

##### Fontos figyelmeztetés:

A befejező munkáknál tegyen olyan intézkedést, hogy a medencefal és a drénlemez közé ne kerülhessen be szennyeződés, vagy apró kövek a medence külső keretének a környezetéből (pl. a térkő lerakása közben használt homok- vagy kavicszemcsék). Használjon ennek megelőzésére pl. betontöltést, elválasztó fóliát, stb. az ilyen szennyeződések, ha bekerülnek a drénlemez és a medencefal közé, a fal kitüremkedését, vagy akár annak sérülését is okozhatják.

##### Megjegyzés az ovális alakú medencéhez

Az ovális medence körbetöltésének a technológiai eljárása ugyanaz, mint a kör alakú medencénél, itt csupán azt javasoljuk még, hogy a gödörben készítsen egyszerű zsaluzatot a medence oldalsó támaszai részére annak érdekében, hogy feleslegesen ne növekedjen meg a betonszükséglet. A munkagödörnek a beton megkeményedése és a zsaluzat eltávolítása után üresen maradt részét töltsse fel földdel és tömörítse.

##### Megjegyzés a medence téliesítéséhez

A medence téliesítésénél a visszatérítő fűvóka lezárására lezáró elemet kell alkalmazni, és ezen időszak alatt a víz szintjét a medencefölköző szűrő pereme alatt kell tartani, oly módon, hogy a víz a medencefölköző szűrőn keresztül ne folyhasson be az aknába.

### B. A MEDENCE KÖRNYÉKÉNEK RENDEZÉSE

A medence környékének végső elrendezése az Ön igényeitől függ. A végső elrendezés alapvető követelménye a biztonság. A kiválasztott járólapoknak csúszásmentesnek és fagyállóknak kell lenniük.

Itt javasoljuk például egy réteg nagyobb szemű kavics, térkő, vagy műkő alkalmazását.

##### Fontos biztonsági figyelmeztetés

**A medence, különösképpen a földbe süllyesztett változat a sérülések vagy a vízbe fulladás tartós forrása azon személyek és állatok számára, amelyek a medence környezetében közlekednek és tartózkodnak. Olyan intézkedést kell tenni, hogy gyermekek és állatok ne kerülhessenek bele a medencébe.**

A medencéhez való hozzáférést megfelelő eszközzel (kerítéssel, stb.) oly módon kell kialakítani, hogy az megakadályozza személyeknek, - főleg gyermekeknek - a medencébe fulladását vagy sérülését.

A földbe süllyesztett medencék esetében a medencefölköző szűrő körüli aknát a fedje le megfelelő fedőlappal, amelynek az alábbi követelményeknek kell megfelelnie:

- legyen könnyű, annak érdekében hogy biztosítsa a hozzáférést a medencefölköző szűrő fedeléhez tisztítás esetén vagy a medence porszívó csatlakoztatása céljából.
- legyen megfelelően szilárd ahhoz, hogy járni lehessen rajta.

##### FIGYELEM!

A medence fólia esetleges cseréjéhez le kell bontani a medence felső keretét. A medence környékének a rendezésénél ezért hagyjon szabad hozzáférést a felső kerethez. A medence felső keretéhez történő hozzáférés érdekében a talajburkolatot a keret körül szétszerelhető módon alakítsa ki. Alkalmazzon e célra pl. roncsolás nélkül szétszedhető térkő borítást - a kialakításhoz lásd a szürke színnel jelölt talajburkoló köveket az alábbi ábrán. A fenti figyelmeztetés figyelmen kívül hagyása mellett a medencefólia cseréje csak a medence környezetének a szétbontása árán lehetséges.

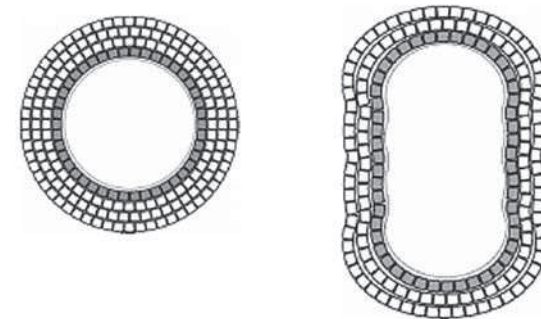

Az **ORLANDO medencék** műanyag önzáró kerettel vannak felszerelve. A lebontás és fólia cseréje esetére a kerethez felülről szabad hozzáférést kell fenntartani. A külső oldalról elegendő 6 cm-es szélességben és 6 cm-es mélységben.

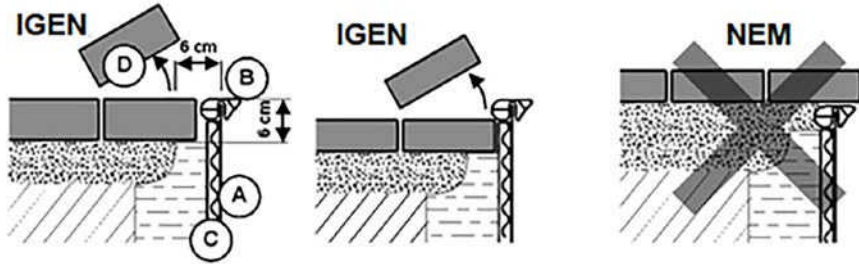

Az **ORLANDO medencék** fém kerettel felszereltek. A keret felső szegélyei a keret alsó részével oszlopok és összekötő elemek segítségével kerülnek összekötésre. Az összekötő elemek külső oldalán csavar van, amivel biztosítja az összekötő elem és az oszlop összekötését. A felső keret leszerelése ezen összekötő elemek szétbontása után lehetséges. A fólia lebontása és cseréje esetére a kerethez felülről szabad hozzáférést kell fenntartani (legalább 6 cm-es szélességben és 6 cm-es mélységben) Ha a talajburkoláshoz talajcsempe kerül alkalmazásra, a medence teljes keretével szomszédos talajcsempét oly módon kell beépíteni, hogy a csempe leszerelhető legyen.

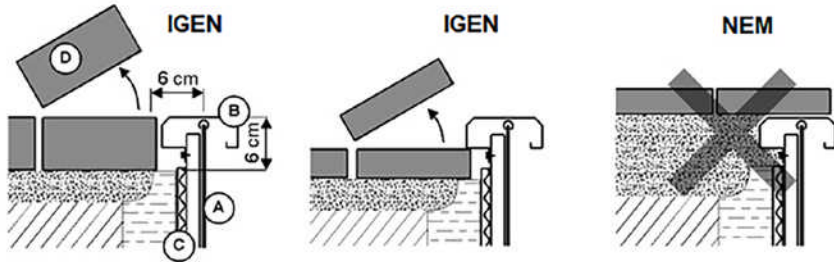

A medence környékének a rendezésénél ügyeljen arra, hogy elegendő helyet biztosítson a medence felső keretének a le- és felszereléséhez, ide értve a csavaros kötésekhez szükségét helyet is.

**Az ábrák jelmagyarázata:**

- A medencefal és fólia
- B felső keret
- C drénlemez (a medence oldalfalán kívül)
- D talajburkolat
- talajburkolat alatti alászórás
- beton körbetöltés
- terep

**C. BEFEJEZÉS**

A medence és a tartozékok használata és karbantartása a használati útmutatóban található, amely a szállítás részét képezi. Az építés előtt olvassa el a használati útmutatót.

**A MEDENCE HELYÉNEK RAJZAI**

**KÖR ALAKÚ MEDENCE HELYÉNEK RAJZA, MÉRETEKKEL**

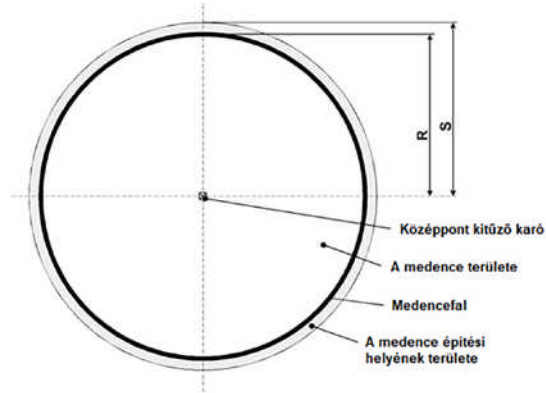

A medence átmérője ORLANDO típusú medence	3,6 m	4,6 m	5,5 m
R a medence sugara	180 cm	230 cm	275 cm
S a medence helyének sugara	195 cm	245 cm	290 cm

**KÖR ALAKÚ MEDENCE HELYÉNEK RAJZA, MÉRETEKKEL**

Méret
R 183 cm
S 200 cm
L 91,5 cm
M 45 cm
P 90 cm
T 274 cm
W 300 cm
X 183 cm
Y 205 cm
Z 304 cm

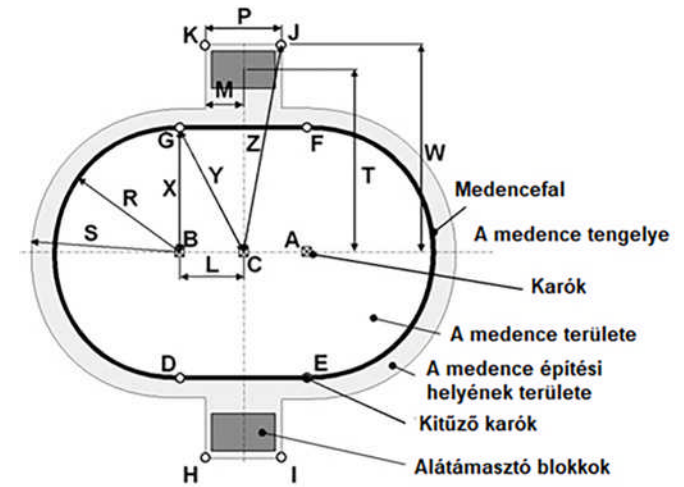

A-B-C lapos felső végű karók  
D-E-F-G-H-I-J-K jelölőkarók

## Melléklet a KERTI MEDENCE ÉPÍTÉSI ÚTMUTATÓJÁHOZ

Alapvető követelmények az ORLANDO / ORLANDO PREMIUM típusú kerti medencék beton fenéklemezének elkészítéséhez

## Bevezetés

Az ORLANDO típusú medence alapjaként megfelel **A kerti medence építési útmutatójában** leírt, rendszeren tömörített talajfelület. A beton fenéklemez egy alternatíva, amely egyenletesebb és szilárdabb medencealjat biztosít. Ugyanakkor tudatosítsuk, hogy ez megdrágítja a medence felépítését.

Általában véve az ORLANDO medence szerkezetének a megépítéséhez nincs szükség beton fenéklemezre. Elengedhetetlen viszont, hogy a medence fal körül beton kitöltést alkalmazzunk, annak érdekében, hogy biztosítsuk a medence szerkezetének a stabilitását a medencének a földbe süllyesztése után (lásd: **Útmutató a kerti medencék építéséhez**).

## Fontos információ!

Legelőször tanulmányozza át alaposan a kerti medence építési útmutatóját és azt követve végezze az egyes munkákat. A jelen melléklet a beton fenéklemez egyik változatának elkészítését írja le. A medence telepítésnek az Útmutatóban leírt többi része érvényben marad.

## Leírás

A beton fenéklemez C16/20-as (régebbi megjelölése B20) jelű betonkeverékből kell építeni, kb. 15 cm lemezvastagságban, KARI acél betonhálóval (15 x 15 cm-es hálókiosztás, 6-8 mm-es átmérőjű vasbetétek) megerősítve.

## Előkészítési munkák

A medence helyének a kiválasztásánál és a fenéklemez előkészítésénél kövesse a **Kerti medence építési útmutatóját**. Amennyiben kételyei merülnek fel az altalaj teherbíró képességével vagy a megfelelő hidrogeológiai viszonyokról, javasoljuk, hogy a medence megépítése előtt kérje ki e tekintetben szakember - statikus - szakvéleményét.

Fontos továbbá, hogy az építés előtt meghatározzuk az építmény alappontját (nullpont), azaz azt a magassági koordinátát, amelyhez az építkezés összes magassági kvótáját viszonyítani lehet. A munkagödört és a medence elhelyezésére szolgáló felületet a medence konkrét modelljének rajza szerinti méretekben kell elkészíteni. Ezek a méretek megtalálhatók a **Kerti medence építési útmutatójában**. Az áttekinthetőség végett ezek egyszerűsített formában megtalálhatók az **1-es Rajzhoz** tartozó táblázatban. Ezek a méretek érvényesek a terepszint feletti változatában készült medence esetében is (földbe süllyesztés nélküli változat).

## Építési munkák - betonozás

Az altalaj minőségétől függően a medence alját 50 mm vastag sóderággal erősíthetjük meg. Szilárd terep esetén nincs szükség sóderágy alkalmazására. Ezt követően elvégezzük a fenéklemez betonozását, 15 cm vastagságban, C16/20 (régebbi jelölés szerint B20-as) minőségű beton felhasználásával, amelyet a lemez felső részében elhelyezett KARI acélhálóval erősítünk meg (lásd a **2-es Rajzot**). Fontos, hogy a KARI acélháló megerősítse a fenéklemez teljes felületét, egészen a lemez széléig, beleértve a ferde támaszok alatti helyeket is.

A fenéklemez felületének tökéletesen vízszintesnek kell lennie és a felületet acél simító segítségével glettelni szükséges.

A további munkák a vasbeton lemez megkeményedése után, azaz legalább 7 nap elteltével folytathatók.

## Javaslatok a szereléshez

Az ovális alakú medencék a medence alján elhelyezett keresztirányú acél szalagokkal vannak ellátva. Ezek a szalagok az ovális alakú medencék kihagyhatatlan szerkezeti elemei. Annak érdekében, hogy ezeket a szalagokat a medencefólia alatt ne lehessen látni, javasoljuk, hogy a medence szerkezetének az összeszerelése után, a geotextília alátét és a fólia elhelyezése előtt a fenéklemez a medence belsejében terítse be max. 2 cm vastagságú finomra rostált homokréteggel. Ez a homok legyen előre elkészítve.

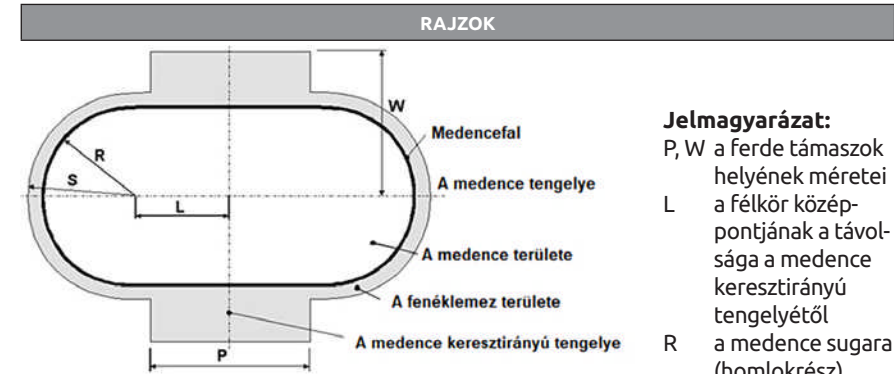

## Jelmagyarázat:

P, W a ferde támaszok helyének méretei  
L a félkör középpontjának a távolsága a medence keresztirányú tengelyétől  
R a medence sugara (homlok rész)  
S az árok aljának (fenéklemez) sugara

## 1-es ábra, a fenéklemez alaprajza

medence méretek	kör alakú			ovális
R	180 cm	230 cm	275 cm	183 cm
S (min)	195 cm	245 cm	290 cm	200 cm
L	-	-	-	91,5 cm
P	-	-	-	60 cm
W	-	-	-	300 cm

**Megjegyzés:** A méretek cm-ben vannak feltüntetve.

**Megjegyzés:** A P méret a **Kerti medence építési útmutatójában** szereplő adathoz képest oly módon került csökkentésre, hogy az oldalsó ferde támaszok külső oldalán kb. 30 cm széles hely maradjon.

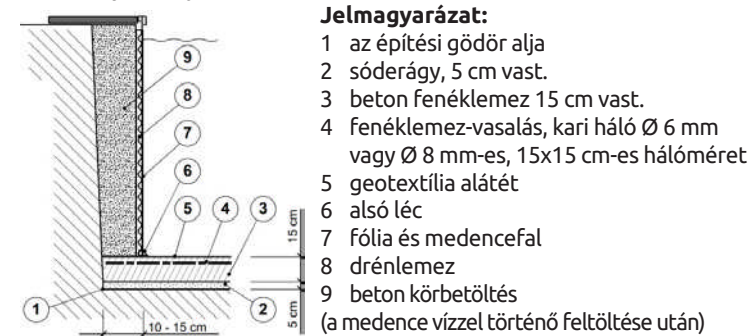

## Jelmagyarázat:

- 1 az építési gödör alja
- 2 sóderágy, 5 cm vast.
- 3 beton fenéklemez 15 cm vast.
- 4 fenéklemez-vasalás, kari háló Ø 6 mm vagy Ø 8 mm-es, 15x15 cm-es hálóméret
- 5 geotextília alátét
- 6 alsó lécs
- 7 fólia és medencefal
- 8 drénlemez
- 9 beton körbetöltés (a medence vízzel történő feltöltése után)

## 2-es ábra, a fenéklemez és oldalkitöltés oldalsó metszete

# INSTRUKCJE PRZYGOTOWANIA BUDOWLANEGO BASENÓW OGRODOWYCH



## Szanowny Kliencie, Szanowna Klientko,

pragniemy podziękować za zaufanie, z jakim kupiłeś/kupiłaś u nas basen ORLANDO/ORLANDO PREMIUM. Wierzymy, że spełni Twoje oczekiwania oraz że będziesz zadowolony/a z naszych produktów i usług.

Aby basen wraz z akcesoriami służył i sprawiał Ci radość jak najdłużej, należy przestrzegać poniższych instrukcji i zaleceń, które opisują, jak przygotować plac budowy na basen i jego akcesoria oraz jak przygotować okolice basenu, aby jego eksploatacja była bezpieczna.

Marimex CZ s.r.o.

## Informacje wstępne:

Budowa basenu i akcesoriów składa się z trzech etapów:

1. ETAPA: wybór i przygotowanie pod Twój basen i akcesoria
2. ETAP: sama budowa basenu i jego uruchomienie,
3. ETAP: prace wykończeniowe i wykończenie okolicy.

**Nabywca (klient) jest odpowiedzialny za 1. - 3. etap**

Dla Pana/Pani informacji podajemy listę najlepiej sprzedających się akcesoriów do basenów **ORLANDO**:

- folia basenowa
- podkładka basenowa
- schodki basenowe
- filtracja piaskowa
- plandeka kryjąca i solarna
- ogrzewanie solarne
- chemia basenowa

Aktualna oferta – patrz [www.marimex.cz](http://www.marimex.cz)

## SPIS TREŚCI:

ETAP 1, wybór i przygotowanie stanowiska na basen i jego akcesoria	79
A. Zabezpieczenie niezbędnego materiału	79
B. Wybór miejsca pod budowę basenu	80
C. Przygotowanie podłoża pod basen	84
D. Wykonanie wykopu do wpuszczenia basenu ORLANDO	84
ETAP 2, montaż basenu i jego uruchomienie	86
ETAP 3, prace wykończeniowe	87
A. Prace wykończeniowe	87
B. Regulacja okolicy	88
SZKICE PLACÓW BUDOWY	90

## ETAP 1 - WYBÓR I PRZYGOTOWANIE STANOWISKA

### A. ZABEZPIECZENIE NIEZBĘDNego MATERIAŁU

W trakcie przygotowania podkładu basenu i jego montażu niezbędny będzie poniższy materiał, który zapewni klient.

BASEN ORLANDO	średnica 3,6 m	średnica 4,6x1,07 m	średnica 4,6x1,2 m
PRZESIEWANY PIASEK KOPANY (m <sup>3</sup> ) do wyrównania nierówności terenu	0,2	0,3	0,3
PRZESIEWANY PIASEK KOPANY (m <sup>3</sup> ) do utworzenia wypełnienia kąтового *	0,2	0,3	0,3
POTRZEBNA ILOŚĆ WODY (m <sup>3</sup> ) **	10	16	18

BASEN ORLANDO	wymiary 5,5 m	wymiary 3,7 x 5,5 m
PRZESIEWANY PIASEK KOPANY (m <sup>3</sup> ) do wyrównania nierówności terenu	0,5	0,4
PRZESIEWANY PIASEK KOPANY (m <sup>3</sup> ) do utworzenia wypełnienia kąтового *	0,4	0,5
POTRZEBNA ILOŚĆ WODY (m <sup>3</sup> ) **	26	19
BLOKI DO UKŁADANIA (ok. 50 x 50 x 5 cm)	-	2

**Uwaga:** Inne niezbędne materiały podano w części D. Wykonanie wykopu do wpuszczenia basenu ORLANDO.

**Uwaga:** Należy przygotować, a podczas przygotowania miejsca budowy wykorzystać przesiewany piasek kopany, który nie zawiera ziaren o ostrych krawędziach. Zmniejszy to ryzyko uszkodzenia folii basenu.

**Porada:** 1 m<sup>3</sup> piasku, czyli około 15 równo załadowanym taczkom.

#### Legenda:

\*) Zalecamy umieszczenie piasku w bezpośrednim pobliżu miejsca przeznaczonego na basen. Zalecamy wykorzystać lekko przesiewany piasek, który nie zawiera ziaren o ostrych krawędziach.

\*\*) ZALECAMY: W celu dostatecznie dobrej jakości, szybkiego i gładkiego przebiegu budowy należy zapewnić, jak najbardziej wydajne źródło wody do napetnienia basenu. Zalecamy wykorzystanie hydrantu lub dowóz wody cysterną.

#### Ważne:

W celu uruchomienia basenu i jego akcesoriów niezbędne są **WĘŻE BASENOWE** o odpowiedniej długości i średnicy. Zalecamy również dokupienie **PODKŁADKI BASENOWEJ** odpowiadającej powierzchni dna basenu. Podkładka basenowa z geowłókniny jest bardzo ważna dla konstrukcji basenu. Dzięki swoim właściwościom chroni folię basenu przed potencjalnym uszkodzeniem mechanicznym i chemicznym od podkładu.

To i inne akcesoria basenowe znajdują się w ofercie firmy Marimex CZ s.r.o.





## B. WYBÓR MIEJSCA POD BUDOWĘ BASENU

### 1. UMIESZCZENIE BASENU, FILTRACJI I PANELU SOLARNEGO

Na poniższym schemacie widoczne jest podstawowe rozmieszczenie basenu, jego akcesoriów i przewodów. Zgodnie z tym schematem należy wybrać odpowiednie miejsce. Należy postarać utożyć poszczególne części instalacji tak, aby odpowiadały szkicowi, wymaganiom, które ich dotyczą (patrz dalej) i zarazem, aby zbytecznie nie podrażały całkowitych kosztów budowy (ich wzajemna odległość, ...).

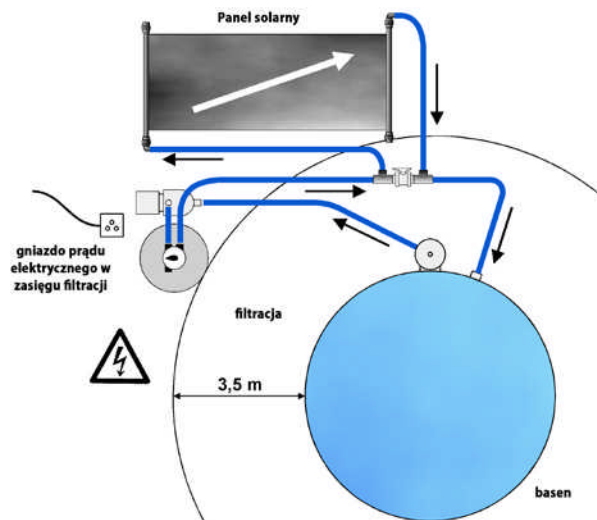

Rysunek B-1, rozmieszczenie basenu i jego akcesoriów

### 2. INSTALACJA ELEKTRYCZNA

#### Ważne:

Jeśli zainstalowana ma być filtracja piaskowa lub inne urządzenie elektryczne w okolicy basenu, należy wybrać takie umiejscowienie basenu, aby można było zainstalować to urządzenie (filtracja,...) w odległości zalecanych 3,5 metry od ściany basenu. Zarazem należy wziąć pod uwagę umieszczenie źródła zasilania prądem elektrycznym (gniazdka) w zasięgu kabla zasilającego tego urządzenia.

Dla urządzeń elektrycznych w okolicy basenu przyjmuje się:

- W celu umieszczenia urządzeń elektrycznych w okolicy basenu obowiązuje ČSN 33 2000-7-702.
- W obszarze oddalonym 3,5 m od ściany basenu nie należy umieszczać gniazdka zasilania prądem elektrycznym ani pompy filtracji lub innego urządzenia elektrycznego (zgodnie z ČSN 33 2000-7-702).
- Gniazdko zasilania prądem elektrycznym urządzenia zewnętrznego musi być wyposażone w wyłącznik różnicowoprądowy z prądem 30 mA (ČSN 33 2000-4-47).

#### Ważne:

**Za instalację elektryczną odpowiedzialny jest nabywca (klient).**

### 3. JEDNOSTKA FILTRUJĄCA

Odpowiednie miejsce do umieszczenia filtracji musi mieć stabilny poziomy podkład, być dobrze dostępne, chronione przed deszczem, promieniami słońca i przed potencjalnym zalaniem wodą. Należy unikać instalacji w zbiornikach, studniach itp., ponieważ istnieje duże ryzyko zalania pompy elektrycznej wodą.

Należy wybrać miejsce, gdzie za silnikiem pompy będzie co najmniej 10 cm wolnej przestrzeni w celu doprowadzania powietrza do chłodzenia silnika. Również nad filtracją i wokół niej musi być dostateczna przestrzeń dla celów kontroli i konserwacji.

W pobliżu musi być jednofazowe gniazdko elektryczne odpowiadające właściwej normie ČSN. Jeśli korzystamy z przedłużacza, musi być on typu H07RN-F o średnicy żył co najmniej 1 mm<sup>2</sup>. Jako podkładu do filtracji zalecamy skorzystać z poziomej płyty z dowolnego stałego materiału o wymiarach ok. 40 x 60 cm.

Z przyczyn bezpieczeństwa należy zainstalować filtrację tak, aby najmniejsza odległość od krawędzi basenu wynosiła 3,5 m. Rury/węże ssąco-zwrotne należy poprowadzić tak, aby były jak najbardziej prosto i o ile to możliwe spadem do pompy lub zaworu. Zwiększanie odległości pomiędzy jednostką i basenem, jak również skomplikowany przebieg rur mają negatywny wpływ na właściwości jednostki filtracyjnej.

Jednostkę filtracyjną należy zainstalować poniżej poziomu wody w basenie (z pompą najniższe 2 m pod poziomem wody). Możliwa jest również instalacja na poziomie (z pompą maksymalnie 1,5 m nad poziomem wody), ale w tym przypadku należy korzystać z zaworu zwrotnego na ssaniu pompy. Patrz schemat przedstawiający połączenie filtracji i basenu:

#### WERSJA Z POMPĄ PONIŻEJ POZIOMU WODY

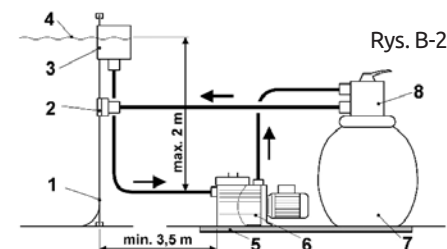

Rys. B-2

#### WERSJA Z POMPĄ NA POZIOMIE WODY

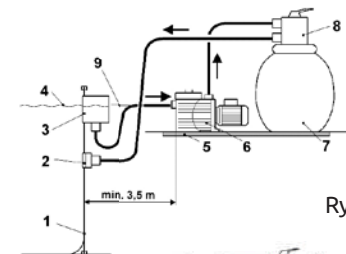

Rys. B-3

#### WERSJA Z POMPĄ POWYŻEJ POZIOMU WODY

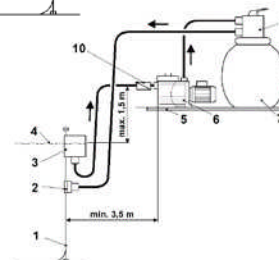

Rys. B-4

#### Legenda do rysunków:

- 1 ściana basenu
- 2 dysza zwrotna
- 3 zbieracz nieczystości (skimmer)
- 4 poziom wody
- 5 podstawa pod filtrację
- 6 pompa
- 7 pojemnik z filtrem
- 8 zawór
- 9 oś króćca ssącego pompy
- 10 zawór zwrotny na ssaniu pompy



## 4. OGRZEWANIE SOLARNE

Panel należy umieścić tam, gdzie jest dostateczna ilość światła słonecznego (co najmniej 6 godzin w ciągu dnia). Im dłużej słońce oświetla panel, tym lepszy będzie efekt grzewczy. W przypadku montażu skośnego (na dachu, na ścianie, na płocie, na ramie itd.), należy zorientować panel z południa na południowy zachód. Optymalne nachylenie panelu w okresie korzystania od maja do września wynosi 30-45 stopni.

Podczas poszukiwań odpowiedniego miejsca należy wziąć pod uwagę odległość od jednostki filtracyjnej i basenu. Niniejsza odległość nie powinna być zbyt duża, aby nie powiększać strat w węzłach i nie zmniejszać skuteczności układu filtrowania. Dlatego zaleca się zainstalować ogrzewanie solarne w pobliżu basenu i na jego poziomie.

Ze względów bezpieczeństwa nie należy instalować panelu w odległości do 1,5 metra od basenu. Mogłoby to ułatwić dostęp dzieci lub zwierząt do basenu.

Należy wziąć pod uwagę również okoliczne wpływy, np. kosiarek itp. wybrać umieszczenie panelu tak, aby nie mogło dochodzić do mechanicznego uszkodzenia np. w wyniku odskakujących kamieni.

Panel solarny należy umieścić na specjalnym stojaku, który można kupić w sklepie stacjonarnym lub sklepie internetowym Marimex.

Użytkownik basenu ma obowiązek zapewnienia dostatecznego umocowania panelu i stojaka na ziemi, aby ewentualny podmuch wiatru nie uszkodził instalacji.

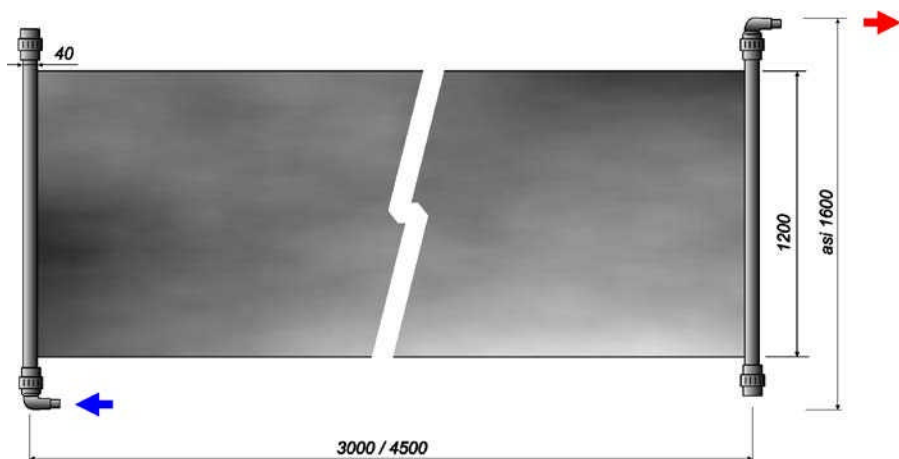

Rysunek B-5, wymiary panelu solarnego

**Uwaga:**

Wraz z basenem można zaoferować różne systemy ogrzewania solarnego.

Poniżej podajemy orientacyjne wymiary tych najczęściej spotykanych:

Podstawowy wymiar panelu 1,8 m<sup>2</sup> wynosi 1200 x 1500 mm i jest zabudowany „na wysokość”.

Podstawowy wymiar panelu 3,6 m<sup>2</sup> wynosi 1200 x 3000 mm.

## 6. KORPUS BASENU

**a. WYBÓR ODPOWIEDNIEGO MIEJSCA POD BASEN WPUSZCZANY.**

Trzeba poświęcić należytą uwagę podczas wyboru właściwego miejsca:

- Należy wybrać powierzchnię o odpowiednich wymiarach.
- Powinno się wybrać miejsce nastoniecznione przez cały dzień. Należy unikać miejsc, gdzie podłożem jest nasyp, podmokły grunt (bagny) lub gdzie znajdują się przestrzenie podziemne np. zbiorniki wodne, szamba, kanały itp.
- Lokalizację basenu należy zaplanować tak, żeby wokół basenu pozostał minimalny obszar do manipulacji podczas montażu i przyszłego użytkowania basenu (min. 1 m).

**b. MIEJSCA, KTÓRYCH NALEŻY UNIKAĆ**

**Nie powinno się umieszczać basenu** na którymkolwiek z następujących miejsc:

- W pobliżu drzew i wyższych krzaków. Liście i inne nieczystości wpadają bezpośrednio do basenu i zwiększają jego zanieczyszczenie.
- Pod wiszącymi przewodami elektrycznymi oraz sznurami na pranie.
- W miejscach o złym naturalnym odprowadzaniu wody. Może dojść do zalania basenu wodą, ewentualnie pod wpływem ciśnienia wody podziemnej, do jego uszkodzenia.

**c. PLANUJ Z WYPRZEDZENIEM**

- Chcesz później dodać przylegającą altankę, zadaszenie itp.? Zostaw wokół dostateczną przestrzeń.
- Weź pod uwagę, że okoliczna roślinność (drzewa, krzaki) urośnie i może zaciąć basen.
- Zamierzasz korzystać z akcesoriów do basenu lub innych urządzeń zasilanych elektrycznością? Umieść basen tak, aby możliwe było zainstalowanie tego urządzenia zgodnie z przepisami bezpieczeństwa (patrz instrukcja tego urządzenia). Ewentualną instalację gniazdka elektrycznego oraz wyłącznika różnicowoprądowego należy powierzyć pracownikowi o odpowiednich kwalifikacjach.

**d. WARUNKI WPUSZCZANIA BASENU**

- Basen musi stać na terenie naturalnym, nie na nasypie.
  - Należy sprawdzić poziom wody podziemnej w miejscu budowy, czy nie waha się w zależności od pory roku. Ważna jest również klasyfikacja podkładu basenu, jego nasiąkliwość (należy uważać zwłaszcza na łąki). Wpływ na stan wody podziemnej będzie miał również sposób odprowadzania wody z okolicznych gruntów w zależności od podłoża, w okresie wiosennego topnienia śniegu lub w okresie nawałnic. **W przypadku niekorzystnych warunków hydrogeologicznych należy wykonać odpowiednie działania w celu odprowadzenia wody z działki**, tzn. założenie drenażu od dna basenu lub wybudowanie obok basenu zbiornika, w którym zostanie osadzona pompa zanurzeniowa z włącznikiem poziomowym, a w ten sposób woda będzie odprowadzana do rynny lub kanalizacji.
- Zaleca się szczególnie ograniczenie dostępu do obszaru basenu. Wpuszczony basen jest łatwo dostępny dla dzieci lub zwierząt. W interesie bezpieczeństwa należy zabezpieczyć okolicę basenu przed dostępem dzieci i zwierząt do basenu.

## C. PRZYGOTOWANIE PODŁOŻA POD BASEN

Przygotowanie podłoża pod basen znajduje się w instrukcji montażu.

## D. WYKONANIE WYKOPU DO WPUSZCZENIA BASENU

### ORLANDO

#### 1. WPUSZCZENIE, ORIENTACJA I ZALECANE INNE MATERIAŁY

Przed rozpoczęciem prac związanych z wykopami zalecamy dobrze rozważyć:

- wpuszczenie basen pod względem wkomponowania basenu w okolice, również z punktu widzenia kosztów końcowego wykończenia;
- orientacja zbieracza pod względem nachylenia terenu, z powodu łatwego podłączenia basenu, filtracji i innych akcesoriów.

BASEN ORLANDO	KOŁO	KOŁO	KOŁO	KOŁO
Podstawowa średnica korpusu basenu	360 cm	458 cm	458 cm	550 cm
Rzeczywista średnica basenu (maks.)	366 cm	464 cm	464 cm	560 cm
Średnica podstawy wykopu (min)	390 cm	490 cm	490 cm	580 cm
Wysokość ściany basenu	107 cm	107 cm	120 cm	120 cm
Orientacyjna ilość betonu na każde 10 cm wysokości posypki	0,18 m <sup>3</sup>	0,22 m <sup>3</sup>	0,22 m <sup>3</sup>	0,27 m <sup>3</sup>
Folia kubełkowa - długość w przybliżeniu	12 m	15 m	15 m	19 m

BASEN ORLANDO	OWAL
Podstawowe wymiary korpusu basenu	366 x 549 cm
Rzeczywiste wymiary basenu (maks)	388 x 559 cm
Wymiary podstawy wykopu (min) *	400 x 583 cm
Wysokość ściany basenu	120 cm
Orientacyjna ilość betonu na każde 10 cm wysokości posypki	0,24 m <sup>3</sup>
Folia kubełkowa - długość w przybliżeniu	17 m

**\*) Uwaga:** Wykop w przypadku basenu owalnego należy poszerzyć z dłuższego boku owalu o przestrzeń na boczne podpory (patrz właściwe szkice placów budowy na końcu Instrukcji).

#### Ważne:

Połączenie zbieracza, filtracji i podgrzewania standardowo realizuje się pod powierzchnią terenu. Dlatego należy zapewnić ochronę węzłów basenowych przed ciśnieniem ziemi. Zalecamy zastosowanie rurki do drenażu o średnicy min. 100 mm i długości odpowiadającej planowanemu zastosowaniu (patrz rozmieszczenie basenu i jego akcesoriów na rysunku B-1).

#### Ważne:

Podstawowe wymiary basenu służą przede wszystkim do ustalenia podstawowych wymiarów konstrukcyjnych podczas przygotowania placu budowy. Rzeczywiste wymiary basenu wynikają z konstrukcji ramy dolnej i górnej, której obwód tworzą obłe listwy oraz z rzeczywistej realizacji konstrukcji. Podczas planowania powiązanych konstrukcji, np. zadaszenia, podiów itp. należy wziąć pod uwagę rozmiary rzeczywiste, a nie podstawowe.

## 2. WYKOP

Wykop na korpus basenu powinien zostać wykonany albo maszynowo albo ręcznie, tak żeby wymiary podstawy wykopu w obwodzie były co najmniej o 15 cm większe niż dokładne wymiary basenu (patrz tabela powyżej). Przestrzeń wokół basenu jest konieczna przede wszystkim z powodów montażowych.

W przypadku basenów owalnych należy wykonać wykop tak, aby możliwe było zainstalowanie poprzecznej podpory basenu. Wymiary wykopu muszą odpowiadać szkicowi właściwego basenu, który wskazano w części Szkice.

Jeśli zbieracz będzie umieszczony pod poziomem terenu, należy odpowiednio uregulować kształt wykopu, aby umożliwić wykonanie studni montażowej w celu dostępu do zbieracza (patrz rysunki D-1 i D-2). Studnia montażowa powinna mieć wymiary ok. 35 x 55 cm, aby możliwe było zakrycie jej standaryzowaną płytą 40 x 60 cm. Dlatego wykop powinien mieć szerokość ok. 50 cm od ściany basenu i być dostatecznie głęboki (zgodnie z głębokością wpuszczenia korpusu basenu). W przypadku basenów okrągłych od użytkownika zależy, gdzie umieścić studnię, w przypadku basenów owalnych wykop na studnię należy wybrać z kilku pozycji wyłącznie w okrągłej części basenu, które podane są na rysunku D-3.

W przypadku wykonania studni konieczne będzie następnie wykonanie wykopu (na szerokość łopaty) pomiędzy skimmerem, a miejsce umieszczenia filtracji. Wykop ten należy wyprowadzić od filtracji do studni lub od studni do filtracji, aby podczas zimowania możliwe było wypuszczenie wody z węży. Wykop należy poprowadzić prostopadle do basenu (studni), aby stworzyć właściwe warunki dla montażu i demontażu węzłów basenowych.

Ten wykop należy pozostawić odkryty tak, aby można było wykonać włożenie węży basenowych do rury drenażowej przed położeniem na dnie wykopu. Dlatego nie należy zasypywać rury drenażowej w wykopie!

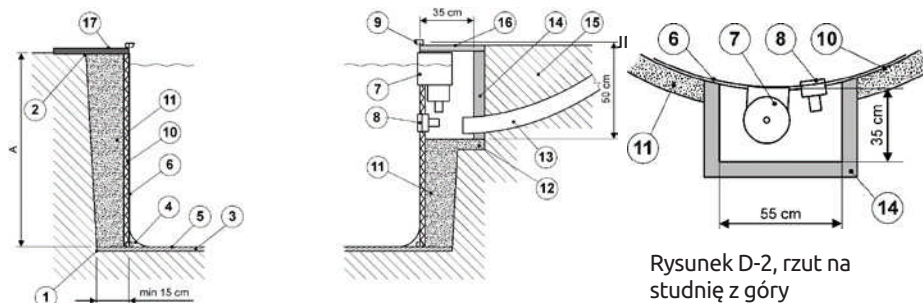

Rysunek D-1, przekrój przez wykop na basen

Rysunek D-2, rzut na studnię z góry

#### Legenda do rysunków D-1 i D-2:

- |   |                                   |    |                                |
|---|-----------------------------------|----|--------------------------------|
| 1 | podstawa wykopu                   | 10 | folia kubełkowa                |
| 2 | korona wykopu                     | 11 | posypka betonowa               |
| 3 | utwardzona warstwa piasku do 2 cm | 12 | dno studni                     |
| 4 | wypełnienie kątowne               | 13 | rura drenażowa                 |
| 5 | podkładka z geowłókniny           | 14 | murowana studnia               |
| 6 | folia i ściana basenu             | 15 | ziemia                         |
| 7 | zbieracz nieczystości (skimmer)   | 16 | pokrywa studni                 |
| 8 | dysza zwrotna                     | 17 | wybrukowany teren wokół basenu |
| 9 | górną ramę basenu                 | A  | maks. głębokość wpuszczenia    |

**Ważne:**

Należy sprawdzić poziom wody podziemnej w miejscu budowy, czy nie waha się w zależności od pory roku. Ważna jest również klasyfikacja podkładu basenu, jego nasiąkliwość (należy uważać zwłaszcza na ility). Wpływ na stan wody podziemnej będzie miał również sposób odprowadzania wody z okolicznych gruntów w zależności od podłoża, w okresie wiosennego topnienia śniegu lub w w okresie nawałnic.

**W przypadku niekorzystnych warunków hydrogeologicznych konieczne będzie wykonanie odpowiednich działań w celu odprowadzenia wody z dziatki**, tzn. założenie drenażu od dna basenu lub wybudowanie obok basenu zbiornika, w którym zostanie osadzona pompa zanurzeniowa z włącznikiem poziomowym, a w ten sposób woda będzie odprowadzana do rynny lub kanalizacji.

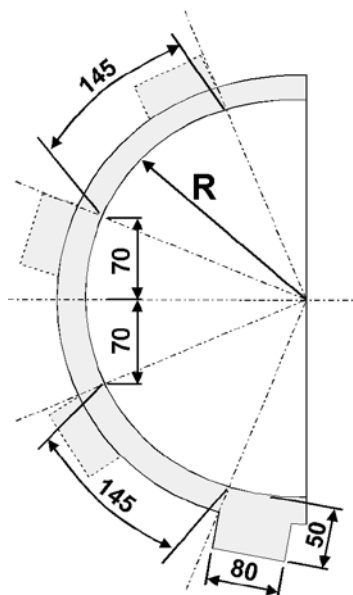
**ORLANDO PREMIUM OWAL**

Rysunek D-3, umieszczenie studni na zbieracz nieczystości (skimmer) do basenów owalnych  
R ... promień części okrągłej basenu

**ETAP 2 – MONTAŻ BASENU**

Montaż basenu można znaleźć w instrukcji montażu.

**ETAP 3 – PRACE WYKOŃCZENIOWE****A. PRACE WYKOŃCZENIOWE****Ważne:**

**Podczas prac wykończeniowych basenu musi być w pełni napełniony wodą.**

**Zewnętrzna ochrona ściany basenu**

Wokół basenu należy zainstalować folię kubełkową, wytłoczeniem do ściany W mieści skimmera należy przyciąć. Ta folia chroni ścianę basenu przed uszkodzeniem mechanicznym i zapewnia wentylację wilgoci.

**Zapewnienie stabilności konstrukcji basenu**

Basen wpuszczany wystawiony jest na ciśnienie okolicznej ziemi i dlatego konieczne jest zwiększenie sztywności konstrukcji ściany basenu posypką betonową. Jeśli basen będzie obsypany wyłącznie piaskiem, ziemią lub innym nieutwardzonym materiałem, występuje ryzyko osunięcia posypki i zawalenia się basenu.

Posypkę basenu należy wykonać z suchej mieszanki betonowej. Jego ilość w przybliżeniu należy obliczyć na podstawie danych w tabelce w części D. Wykonanie wykopu do wpuszczenia basenu ORLANDO, które należy pomnożyć przez dane o głębokości wpuszczenia w decymetrach. Zmieszać piasek (najlepiej rzeczny) i cement SPC 325 w proporcji 5 łopat pasku na 1 łopatę cementu. Bardzo dokładnie przemieszać, a później zwilżyć tak, żeby mieszanka ściśnięta w dłoń była zwarta (nie rozpadła się ani nie przeciekała między palcami). Zасыpywać po obwodzie basenu w dwóch poziomach. Najpierw ok. 5 cm pod poziomem dyszy zwrotnej wraz z wybetonowaniem dna studni na skimmer.

Następnego dnia należy wybudować studnię z wypalanych cegieł wokół skimmera i dyszy zwrotnej (patrz rysunek D-2). Wierzchołek studni musi być ok. 1-2 cm nad wierzchołkiem skimmera. Następnie dosypać betonową mieszankę wokół basenu do pożądanej wysokości. Należy zapewnić odprowadzanie wody z powierzchni studni, aby nie dochodziło do gromadzenia się wody deszczowej.

Po utwardzeniu betonu należy odciąć nadmiar folii kubełkowej.

**Ważne ostrzeżenie::**

W przypadku prac wykończeniowych należy podjąć takie działania, aby do przestrzeni pomiędzy ścianą basenu, a folią kubełkową nie mogły przedostawać się zabrudzenia lub kamyczki z okolicy zewnętrznej ramy (np. z warstwy do układania kostki brukowej). Np. wykonanie posypki betonowej, zastosowanie folii separacyjnej itp. Te nieczystości, jeśli wpadną pomiędzy folię kubełkową a ścianę, mogą być przyczyną powstawania wybrzuszeń i ewentualnego uszkodzenia ściany.

**Uwaga dla basenu owalnego**

Proces technologiczny obsypania basenu jest taki sam, jak w przypadku okrągłego basenu, jedynie zalecamy w prosty sposób wykonać deskowanie w obszarze wykopu na boczne wsporniki basenu, aby zbyt nie zwiększać zużycia betonu. Pozostałą przestrzeń wykopu, po utwardzeniu betonu i usunięciu szalunku, należy zasypać ziemią i ubić.

**Uwaga na okres zimowania basenu**

Podczas zimowania basenu należy skorzystać z zaślepki w celu zaślepienia otworu dyszy zwrotnej i podczas tego okresu utrzymywać poziom wody pod kotłierzem skimmera tak, aby woda nie mogła wciekać przez skimmer do studni.

## B. REGULACJA OKOLICY BASENU

Końcowe wykończenie okolicy basen zależy od Twoich wymagań w zakresie jego wyglądu. Podstawowym wymogiem w zakresie wyboru regulacji końcowej jest bezpieczeństwo. Wybrane płytki lub inne wykończenie muszą być antypoślizgowe i odporne na mróz. Zalecamy na przykład warstwę otoczków (duże kamienia z przesianego piasku), kostkę brukową lub sztuczny piaskowiec.

### Ważne w zakresie bezpieczeństwa

**Basen, zwłaszcza wpuszczony, jest stałym źródłem ryzyka urazu lub utonięcia dla osób i zwierząt, które poruszają się w okolicy. Należy podjąć takie środki, aby dzieci i zwierzęta nie mogły dostać się do basenu.**

Dostęp do basenu musi być zabezpieczony odpowiednimi środkami (ogrodzenie itp.), aby ograniczyć ryzyko utopienia lub zranienia osób, zwłaszcza dzieci.

Studnię wokół skimmera w przypadku basenów wpuszczonych należy zakryć odpowiednią płytą, która spełnia następujące wymogi:

- jest lekka, aby umożliwić dostęp do pokrywy skimmera w celu czyszczenia lub podłączenia odkurzacza basenowego,
- jest dostatecznie stabilna, żeby można było po niej chodzić.

### OSTRZEŻENIE:

W celu ewentualnej wymiany folii basenowej należy zdemontować górną ramę basenu. W tym celu należy pozostawić swobodny dostęp do górnej ramy podczas wykończenia basenu. W przestrzeni wokół górnej ramy zaleca się zastosowanie rozwiązań umożliwiających swobodny dostęp do górnej ramy, np. łatwa w demontażu kostka brukowa, patrz szara linia kostki na poniższych rysunkach. W przypadku nieprzestrzegania powyższego ostrzeżenia wymiana folii basenowej możliwa jest jedynie kosztem uszkodzenia wykończenia okolicy basenu.

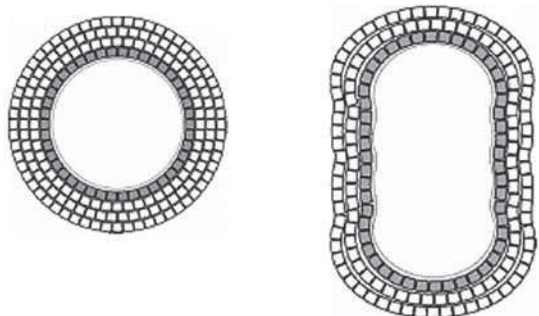

**Baseny ORLANDO** wyposażone są w plastikową ramę samozaciskową. Na wypadek demontażu wymiany folii należy zachować wolny dostęp do ramy od góry. Od strony zewnętrznej wystarczy 6 cm na szerokość i 6 cm na głębokość.

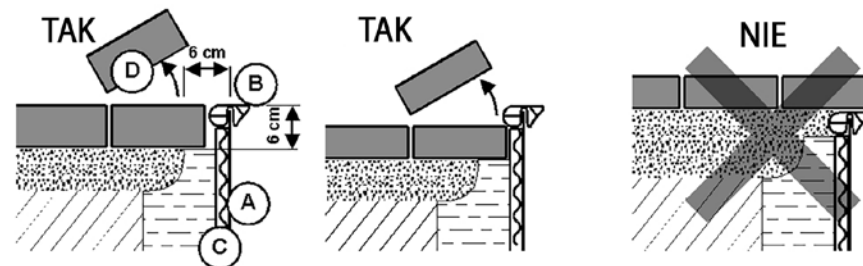

**Baseny ORLANDO** wyposażone są w metalową ramę. Górne listwy ramy są z połączone z dolną częścią ramy za pomocą słupków i złączy. Od zewnętrznej strony złącze znajduje się śrubka, która zapewnia połączenie pomiędzy złączem, a słupkiem. Zdjęcie górnej ramy jest możliwe po demontażu tych złączy. Na wypadek demontażu wymiany folii należy zachować dostęp do ramy od góry i od strony zewnętrznej (co najmniej 6 cm na szerokość i 6 cm na głębokość). Jeśli wykorzystana zostanie kostka brukowa, należy umożliwić demontaż kostki sąsiadującej z całą górną ramą.

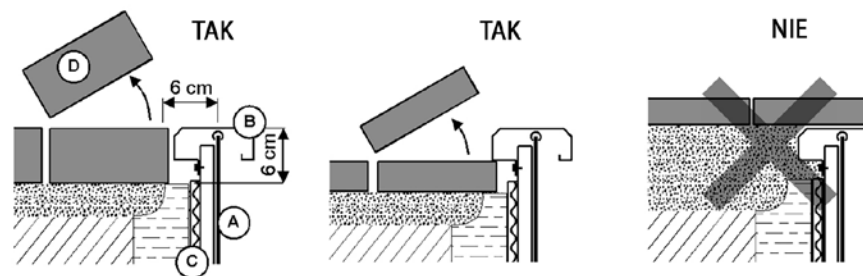

Podczas wykończenia okolicy basenu należy zadbać o dostateczną przestrzeń do demontażu i montażu górnej ramy wraz z jej złączami śrubowymi.

### Legenda do rysunków:

- |   |   |  |                             |
|---|---|--|-----------------------------|
| A | ściana i folie                                      |  | podsyпка pod kostkę brukową |
| B | górną ramę  |  | posypka betonowa            |
| C | folia kubełkowa<br>(zewnętrzna część ściany basenu) |  | teren naturalny             |
| D | kostka brukowa                                      |  |                             |

## C. NA ZAKOŃCZENIE

Korzystanie i konserwacja basenu oraz akcesoriów są opisane w instrukcjach obsługi, będących częścią dostawy. Należy przeczytać instrukcje przed korzystaniem.

## SZKICE PLACÓW BUDOWY

## PROJEKT WYMIARÓW PLACU BUDOWY DLA BASENU OKRĄGŁEGO

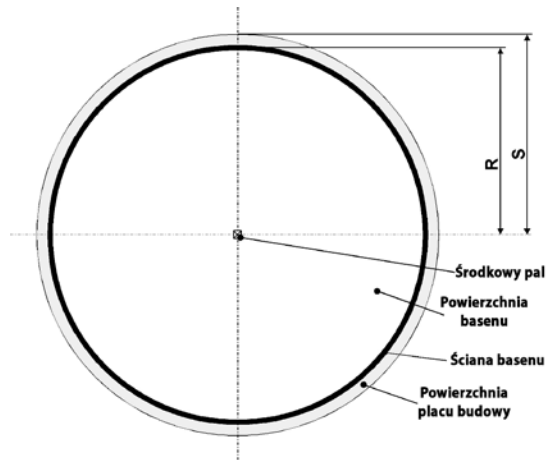

Średnica basenu typ ORLANDO	3,6 m	4,6 m	5,5 m
R promień basenu	180 cm	230 cm	275 cm
S promień placu budowy	195 cm	245 cm	290 cm

## PROJEKT WYMIARÓW PLACU BUDOWY DLA BASENU ORLANDO OVAL

Wymiary
R 183 cm
S 200 cm
L 91,5 cm
M 45 cm
P 90 cm
T 274 cm
W 300 cm
X 183 cm
Y 205 cm
Z 304 cm

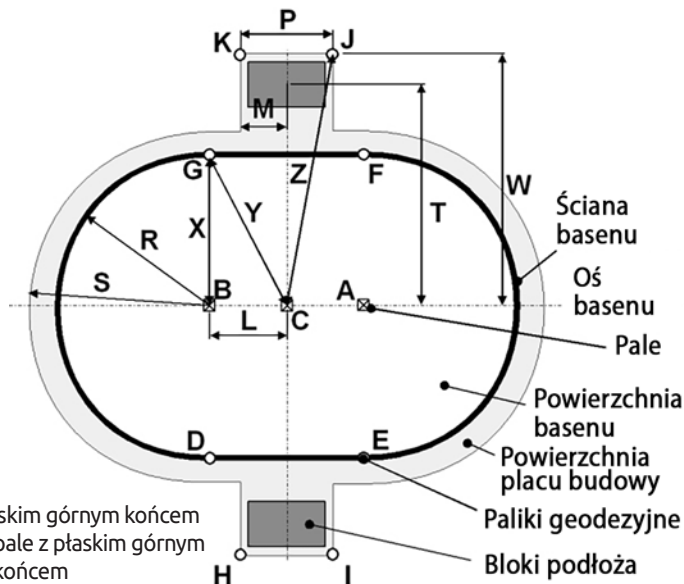

A-B-C pale z płaskim górnym końcem  
D-E-F-G-H-I-J-K pale z płaskim górnym końcem

## Załącznik INSTRUKCJI PRZYGOTOWANIA BUDOWLANEGO BASENÓW OGRODOWYCH

Podstawowe wymagania w celu wykonania betonowej płyty na dno do basenów ogrodowych ORLANDO / ORLANDO PREMIUM

## Wstęp

Jako podłoże pod basenem ORLANDO wystarczy należyście utwardzona ziemia, tak jak opisano w **Instrukcjach przygotowania budowlanego basenów ogrodowych**. Betonowa płyta na dno jest alternatywą, która umożliwi uzyskanie większej równości i twardości dna basenu. Należy jednak brać pod uwagę, że zwiększy to koszty realizacji basenu. Ogólnie rzecz biorąc, w konstrukcji basenu ORLANDO płyta betonowa pod basenem nie jest wymagana. Należy jednak wykonać posypkę betonową wokół ściany basenu, w celu zabezpieczenia stabilności konstrukcji basenu po wpuszczeniu w ziemię (patrz **Instrukcje przygotowania budowlanego basenów ogrodowych**).

## Ważne:

Najpierw należy zapoznać się z Instrukcjami przygotowania budowlanego basenów ogrodowych i postępować według nich. Niniejszy załącznik opisuje wariant betonowej płyty na dno pod basenem. Wszystkie pozostałe części instalacji basenu, opisane w Instrukcjach, obowiązują w dalszym ciągu.

## Opis

Betonowa płyta na dno powinna mieć grubość 15 cm i być wykonana z mieszanki betonowej C16/20 (wcześniej B20), zbrojona siatką do betonu KARI (oczka 15x15 cm o średnicy wzmocnienia 6-8 mm).

## Prace przygotowawcze

Podczas wyboru stanowiska i przygotowania materiału należy postępować na podstawie **Instrukcji przygotowania budowlanego basenów ogrodowych**. W przypadku wątpliwości odnośnie nośności podłoża lub warunków hydrologicznych zalecamy ocenę specjalisty-statyka. Ważne jest również ustalenie podstawowego (zerowego) poziomu budowy, tj. wysokości, do której odnoszą się będą rzędne wysokości wszystkich zmian związanych z instalacją basenu. Wykop i powierzchnia do umieszczenia basenu musi być wykonana zgodnie ze szkicami wymiarów placu budowy dla konkretnego modelu basenu. Wymiary te podane są w **Instrukcjach przygotowania budowlanego basenów ogrodowych**. Niniejsze wymiary obowiązują również w przypadku nadziemnego wykonania basenu bez wpuszczania w ziemię.

## Prace budowlane - betonowanie

Stosownie do jakości podłoża można wzmocnić dno podsypką żwirową o grubości 50mm. Na stabilnym naturalnym terenie podkład żwirowy nie jest konieczny. Następnie zostanie wykonane betonowanie płyty dna o grubości 15 cm betonem C16/20 (wcześniej B20) ze wzmocnieniem siatką KARI przy górnej krawędzi płyty (patrz **Szkiec 2**). Ważne jest, aby siatka umacniała całą powierzchnię płyty dna aż do krawędzi, wraz z rejonami do umieszczenia podpór skośnych. Powierzchnia płyty dna musi być idealnie płaska i wygładzona. Inne prace można realizować aż do utwardzenia płyty żelbetowej, tj. co najmniej po 7 dniach.

## Zalecenia montażowe

Baseny owalne są wyposażone poprzecznymi pasami stalowymi, które są umieszczone na dnie basenu. Pasy te są niezbędnym elementem konstrukcyjnym basenów owalnych. Aby pasy te nie były widoczne po folię basenową, zaleca się po montażu konstrukcji basenu, przed instalacją podkładki z geowłókniny i folii pokryć płytę na dno wewnątrz basenu warstwą delikatnie przesianego piasku o maks. grubości 2 cm. Należy mieć ten piasek przygotowany.

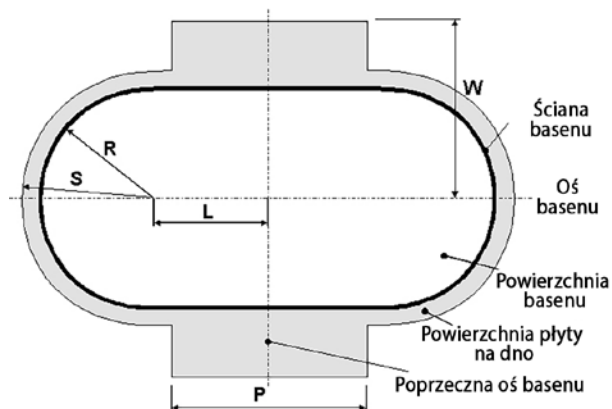
**Legenda:**

- P, W wymiary obszaru skośnych podpór  
L odległość środka półkola od poprzecznej osi basenu  
R promień basenu (frontu)  
S promień podstawy wykopu (płyta na dno)

**Szkic 1, plan płyty na dno**

basen wymiary	okrągły			owalny
R	180 cm	230 cm	275 cm	183 cm
S (min)	195 cm	245 cm	290 cm	200 cm
L	-	-	-	91,5 cm
P	-	-	-	60 cm
W	-	-	-	300 cm

**Uwaga:** Wymiary są podane w cm.

**Uwaga:** Wymiar P w stosunku do danych w **Instrukcjach przygotowania budowlanego basenów ogrodowych** został zmieniony tak, aby na zewnętrznej stronie podpór skośnych była przestrzeń ok. 30 cm.

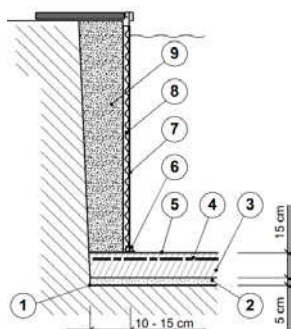
**Legenda:**

- 1 podstawa wykopu
- 2 podsypka żwirowa o grubości 5 cm
- 3 betonowa płyta na dno o grubości 15 cm
- 4 zbrojenie płyty na dno, siatka kari  $\emptyset$  6 mm lub  $\emptyset$  8 mm, oczka 15x15 cm
- 5 podkładka z geowłókniny
- 6 dolna listwa
- 7 folia i ściana basenu
- 8 folia kubełkowa
- 9 posypka betonowa (w celu napełnienia basenu wodą)

**Szkic 2, przekrój boczny płyty na dno i posypki**